

**ERSATZTEILLISTE / PÓTALKATRÉSZ LISTA
FÜR KAMINÖFEN/ KANDALLÓKHOZ
TYP / TÍPUS: SAPHIR**

Bs/Nr:	Artikel Nr:	Artikel Typ:	
A	W20001137010	TYP 11370 SAPHIR EM. MATT SCHWARZ/MA.STREIFEN, 8kW	WAMSLER
B	W20001136010	TYP 11370 SAPHIR EM. MATT SCHWARZ/MA.STREIFEN, 6kW	WAMSLER

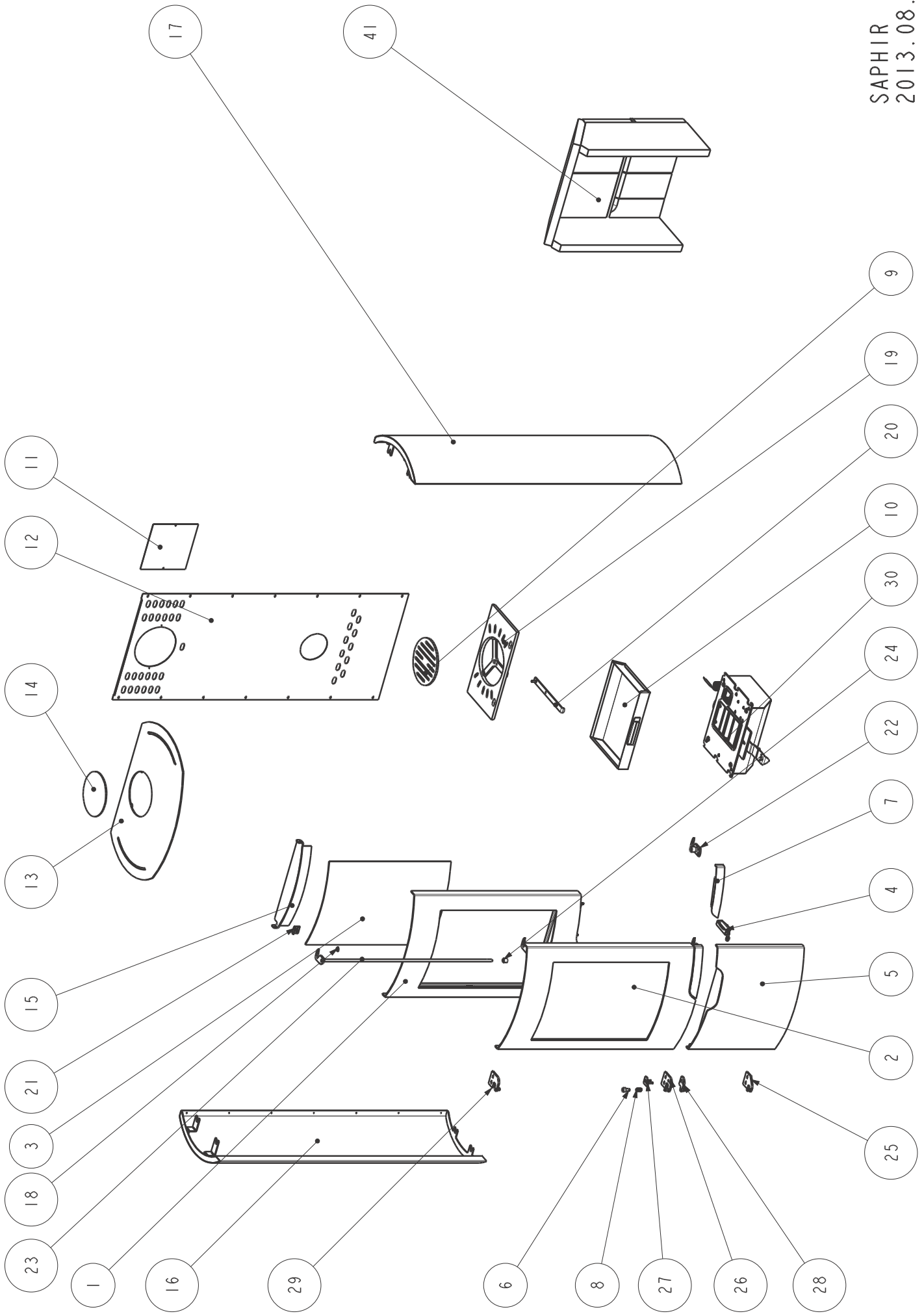

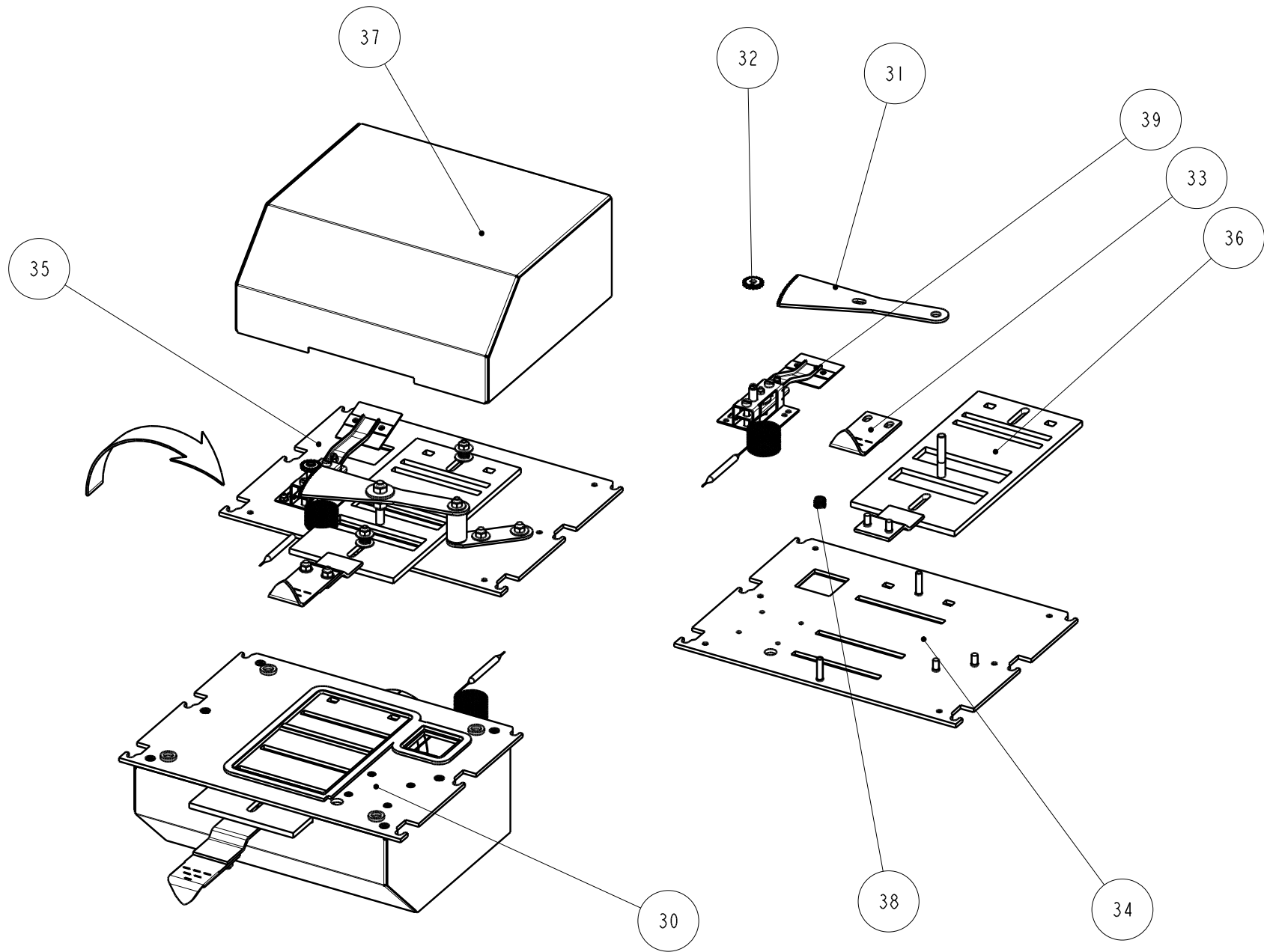

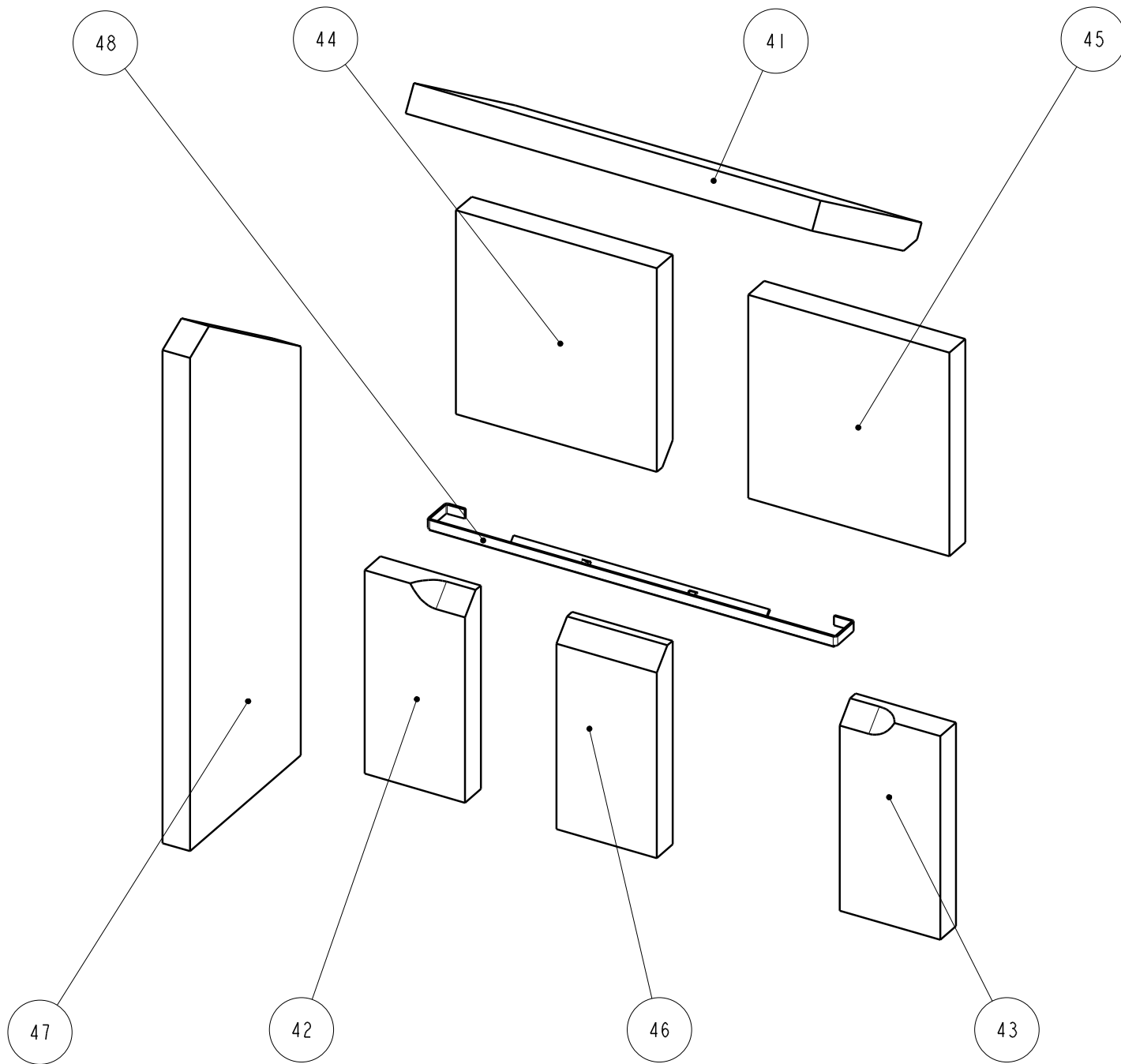

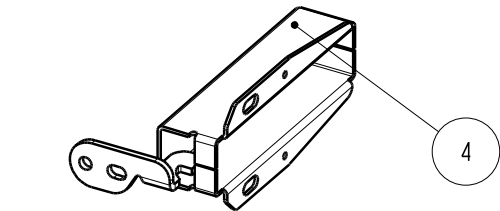
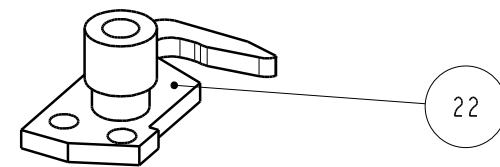
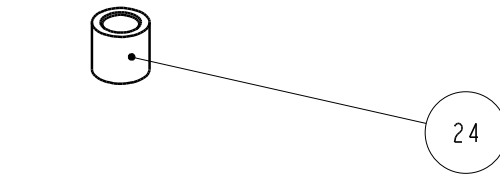
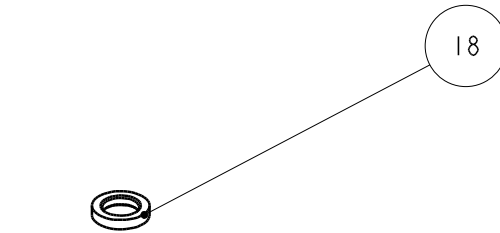
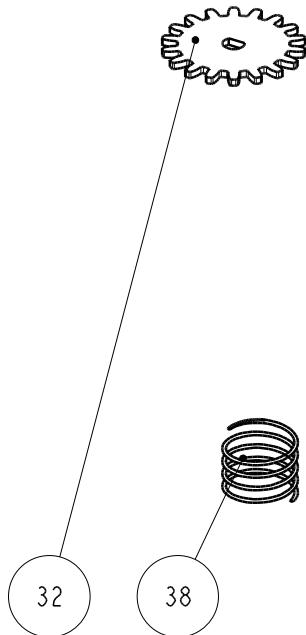
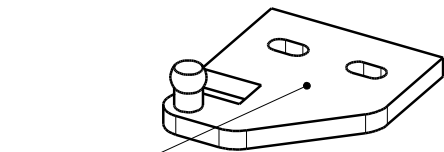
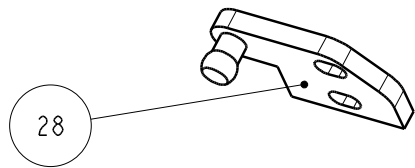
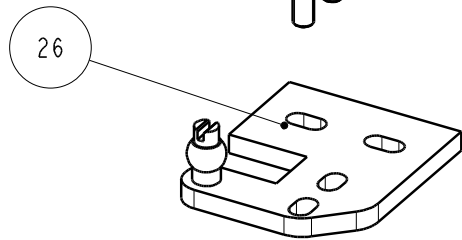
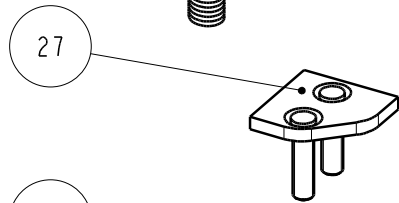
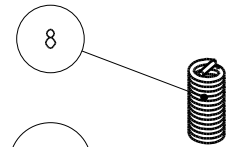
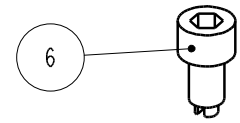
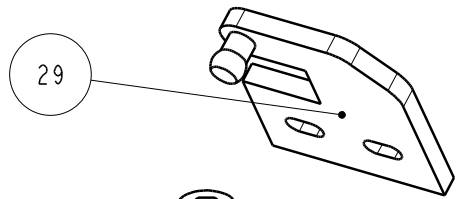

POS.	ARTIKELBEZEICHNUNG		ARTIKEL-NR.	PREIS-	TYP(EN)
Ssz.	MEGNEVEZÉS		KODSZAM	GRUPPE	TIPUS(OK)
1	HEIZTÜR LACK SCHWARZ	W	113717001	IB	A,B
1	AJTÓ BURKOLAT HEG FEST FEK	Sap	W5021600750094		
2	HEIZTÜR MONT LACK SCHWARZ	W	113717002	WB	A,B
2	AJTÓ SZER FEST FEK	Sap	W5021600740020		
3	ROBAX 379X540X4 R500 ZETA ST 379X540X4	W	113717003	RB	A,B
3	ROBAX ÜVEG 379X540X4 R500 ZETA ST	Sap	132083		
4	FEDERSCHNAEPER 245.56.901	W	113717004	JA	A,B
4	BEKATTANÓ ZÁR 245.56.901	Sap	131486		
5	HOLZLAGERFACH VORDERTEIL SCHWARZ	W	113717005	WA	A,B
5	FATÁROLO ELŐR HEG FEST FEK	Sap	W5021601050094		
6	AUFZIEHER F.HEIZTÜR	W	113717006	DA	A,B
6	FELHÚZÓ AJTÓHOZ	Sap	W5021600880070		
7	GRIFF F. HEIZTÜR SCHWARZ	W	113717007	OA	A,B
7	FOGANTYÚ HEG FEST FEK	Sap	W5021600890094		
8	FEDER BRANDE /RSZ 27150062/	W	113717008	AA	A,B
8	RUGÓ-HÚZO BRANDE /RSZ 27150062/	Sap	105392		
9	DREHROST LACK SCHWARZ GG	W	108718173	KA	A,B
9	FORGÓROSTÉLY FEST FEK ÖV	Sap	W5019401580084		
10	ASCHEKASTEN GESCHW	W	113717010	MA	A,B
10	HAMULÁDA HEG	Sap	W5021600340096		
11	DECKEL F.RÜCKWAND LACK SCHWARZ	W	113717011	EA	A,B
11	HÁTFAL TAKARÓ FEST FEK	Sap	W5009201190094		
12	RÜCKWAND LACK SCHWARZ	W	113717012	TA	A,B
12	HÁTFAL FEST FEK	Sap	W5021601100094		
13	KORPUS OBERTEIL LACK SCHWARZ	W	113717013	VA	A,B
13	KÖPENY FELSŐ FEST FEK	Sap	W5021601110094		
14	DECKEL F.MANTELOBERT.D172 GRAU KO/OR/MOD	W	101718904	QA	A,B
14	OR/KÖP FELSŐ(ORP-040)TAK LEM D172X4 SZÜR	Sap	W5007202180094		
15	LUFTLEITBLECH F.TÜR LACK SCHWARZ	W	113717015	OA	A,B
15	LEV.TERELŐ AJTOBA HEG FEST FEK	Sap	W5021600990094		

POS. Ssz.	ARTIKELBEZEICHNUNG MEGNEVEZÉS		ARTIKEL-NR. KODSZAM	PREIS- GRUPPE	TYP(EN) TIPUS(OK)
16	SEITENVERKLEIDUNG LINKS EM 6.1	W	113717016	MB	A,B
16	OLDALBURK.HEG B ZOM CSÍKOS 6.1	Sap	W5021601160095		
17	SEITENVERKLEIDUNG RECHTS EM 6.1	W	113717017	MB	A,B
17	OLDALBURK.HEG J ZOM CSÍKOS 6.1	Sap	W5021601160195		
18	BUCHSE F.TÜRSCHLOS	W	113717018	AA	A,B
18	PERSELY AJTÓZÁRHOZ	Sap	W5021600840170		
19	ROSTLAGER GG LACK SCHWARZ	W	113717019	SA	A,B
19	ROSTÉLYKERET FEST FEK ÖV	Sap	W5021600610084		
20	RÜTTLERST F.ROST LACK GRAU	W	108718174	GA	A,B
20	ROSTÉLYRÁZÓ FEST SZÜR	Sap	W5019401590094		
21	HALTERBLECH F.GLAS GEKLEBT F.KAMINOFEN	W	108718621	EA	A,B
21	ÜVEGRÖGZÍTŐ RAGASZTOTT KANDALLÓKHOZ	Sap	W5005401420020		
22	SCHLIEßRIEGEL LACK SCHWARZ	W	113717022	IA	A,B
22	ZÁRNYELV HEG FEST FEK	Sap	W5021600930094		
23	ASCHE F.SCHLIEßRIEGEL SCHWARZ	W	113717023	LA	A,B
23	ZÁRNYELV TENGELY HEG FEST FEK	Sap	W5021600960094		
24	BUCHSE F.SCHARNIER 4025144990204	W	113717024	AA	A,B
24	ZSANÉRPERSELY	Sap	W5021600840070		
25	SCHARNIERHALTER F.HOLZF.UNTE SCHWAZ	W	113717025	GA	A,B
25	ZSANÉRTARTÓ FATÁROLÓ ALSÓ FEST FEK	Sap	W5021600620094		
26	SCHARNIERHALTER UNTEN SCHWARZ	W	113717026	IA	A,B
26	ZSANÉRTARTÓ ALSÓ FEST FEK	Sap	W5021600650094		
27	SCHARNIERHALTER SCHRAUBE SCHWARZ	W	113717027	FA	A,B
27	ZSANÉRTARTÓ CSAVAR FEST FEK	Sap	W5021600720094		
28	SCHARNIERHALTER F.HOLZF.OBEN SCHWAZ	W	113717028	FA	A,B
28	ZSANÉRTARTÓ FATÁR. FELSŐ FEST FEK	Sap	W5021600680094		
29	SCHARNIERHALTER OBEN SCHWARZ	W	113717029	GA	A,B
29	ZSANÉRTARTÓ FELSŐ FEST FEK	Sap	W5021600700094		
30	STEUER EINHEIT I MONT.	W	113717030	KB	A,B
30	SZABÁLYZÓ EGYSÉG I SZER	Sap	W5021600360020		

POS.	ARTIKELBEZEICHNUNG		ARTIKEL-NR.	PREIS-	TYP(EN)
Ssz.	MEGNEVEZÉS		KODSZAM	GRUPPE	TIPUS(OK)
31	ZAHNBOGEN LACK SCHWARZ	W	113717031	FA	A,B
31	FOGASIV FEST FEK	Sap	W5021600470094		
32	ZAHNRAD F.LEISTUNGSREGLER GRAU	W	108718160	FA	A,B
32	FOGASKERÉK FEST SZÜR	Sap	W5019400580094		
33	HEBEL I F. LUFTREGLER LACK SCHWARZ	W	113717033	GA	A,B
33	LEVEGŐSZABÁLYZÓ KAR I .FEST FEK	Sap	W5021600510094		
34	LUFTLEITBLECH BODEN LACK SCHWARZ	W	113717034	WA	A,B
34	LEV.BEV.FENÉK HEG FEST FEK	Sap	W5021600380094		
35	LUFTLEITBLECH BODEN MONT.	W	113717035	IB	A,B
35	LEVEGŐ BEVEZETŐ FENÉK SZER	Sap	W5021600370020		
36	LUFTREGLER GESCHWEIßT	W	113717036	MA	A,B
36	LEVEGŐSZABÁLYZÓ HEG	Sap	W5021600440096		
37	LUFTANSCHLUß LACK SCHWARZ	W	113717037	TA	A,B
37	LEVEGŐ CSATLAKOZÓ HEG FEST FEK	Sap	W5021600520094		
38	DRUCKFEDER Y10xY1x17.5 KO32 K150/170/CAL	W	011210016	AA	A,B
38	NYOMORUGO Ø10xØ1x17.5 KO32 K150/170/CAL	Sap	114718		
39	LEISTUNGSREGLER DELTA	W	108718159	AB	A,B
39	TELJESITMÉNY SZABÁLYZÓ (DELTA)	Sap	123317		
40	VERMECULITE KPL. 7+1	W	113717040	FB	A,B
40	FALAZAT KPL. 7+1	Sap	W5021600270020		
41	SAMOTT STEIN FLAMMESCHILD 445X226X30	W	113717041	QA	A,B
41	SAMOTT LÁNGTERELŐ	Sap	133077		
42	VERMECULITE HINTEN UNTEN LI 600-BETA 30X223X110	W	101718134	KA	A,B
42	VERMECULITE HÁTSÓ ALSÓ BAL 600-BETA	Sap	116926		
43	VERMECULITE HINTEN UNTEN RE 600-BETA 30X223X110	W	101718135	KA	A,B
43	VERMECULITE HÁTSÓ ALSÓ JOBB 600-BETA	Sap	116934		
44	VERMECULITE HINTEN OBEN LI 600-BETA 30X223X220	W	101718222	NA	A,B
44	VERMECULITE HÁTSÓ FELSŐ BAL 600-BETA	Sap	116919		
45	VERMECULITE HINTEN OBEN RE 600-BETA 30X223X220	W	101718122	NA	A,B
45	VERMECULITE HÁTSÓ FELSŐ JOBB 600-BETA	Sap	116928		

POS.	ARTIKELBEZEICHNUNG		ARTIKEL-NR.	PREIS-	TYP(EN)
Ssz.	MEGNEVEZÉS		KODSZAM	GRUPPE	TIPUS(OK)
46	VERMECULITE HINTEN MITTE 600-BETA 30X223X110	W	101718127	KA	A,B
46	VERMECULITE HÁTSÓ KÖZÉP 600-BETA	Sap	116937		
47	VERMECULITE F.SEITE SF-600	W	113717047	QA	A,B
47	VERMICULIT OLDAL SF-600	Sap	133021		
48	VERMECULITE HALTERBLECH F.RÜCKSTEIN BETA	W	101718202	WA	A,B
48	VERMECULITE TARTÓ HŐÁLLÓ ÉLH BETA	Sap	W5007202270599		