

**ERSATZTEILLISTE / PÓTALKATRÉSZ LISTA
FÜR KAMINÖFEN/ KANDALLÓKHOZ
TYP / TÍPUS: METROPOLITAN**

Bs/Nr:	Artikel Nr:	Artikel Typ:	
A	001016410	TYP10164-METROPOLITAN ROT/SCHWARZ	WAMSLER
B	001016420	TYP10164-METROPOLITAN SCHWARZ/SCHWARZ	WAMSLER
C	001016430	TYP10164-METROPOLITAN SILBER/SCHWARZ	WAMSLER

.....
Gefertigt / Készítette:

.....
Geprüft / Ellenőrizte:

.....
Preise Freigegeben / Árjóváhagyás

.....
Freigegeben / Jóváhagyta:

MEIROPOLITAN
2011.10.20.

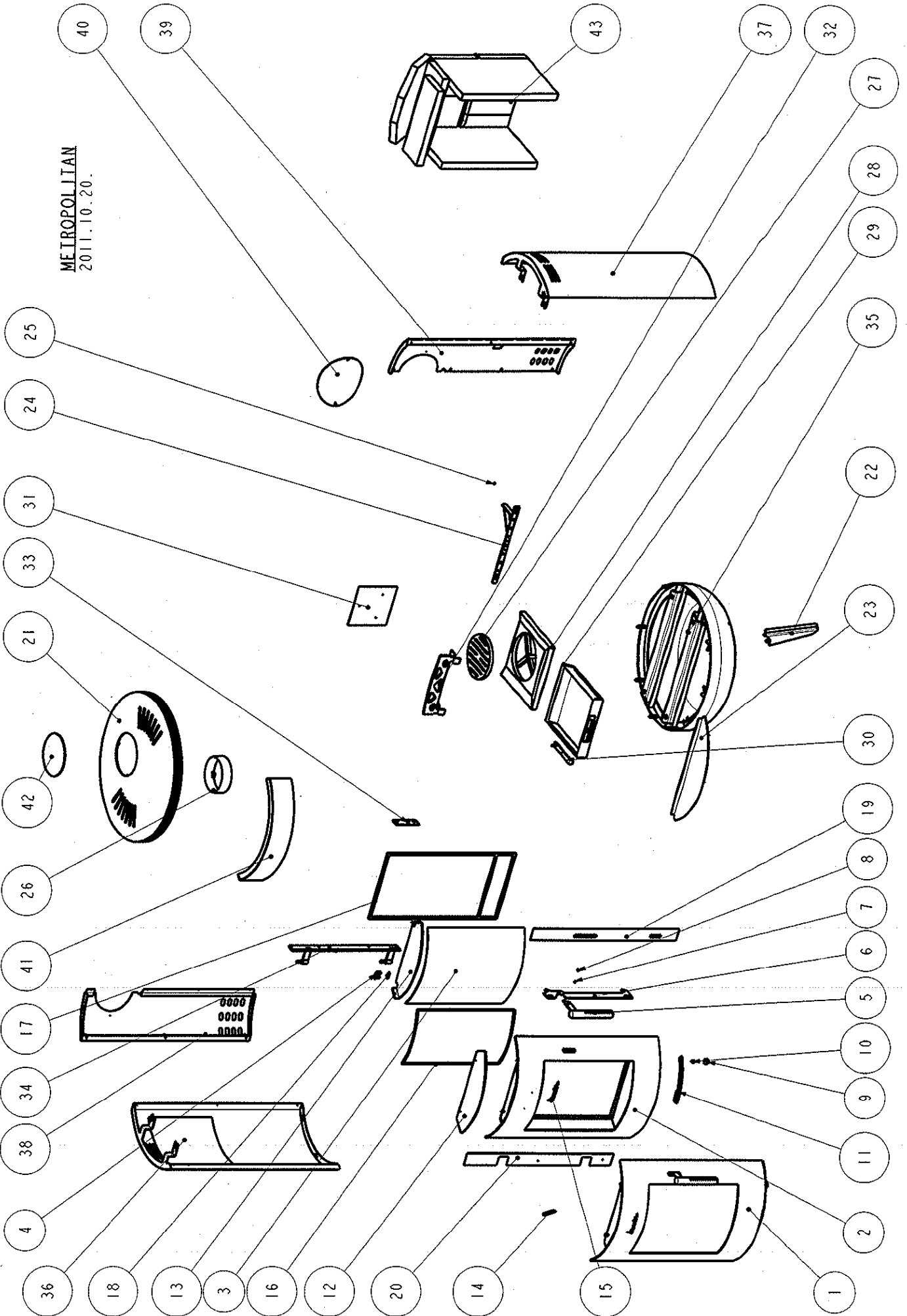

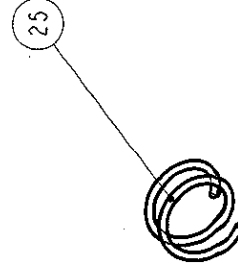
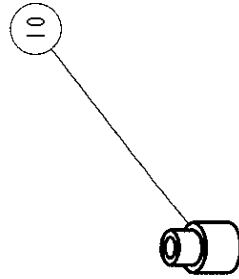
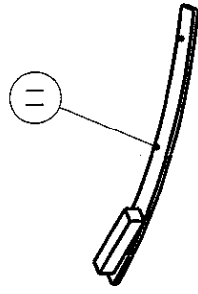
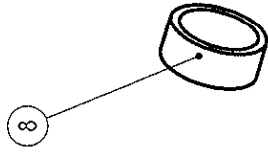
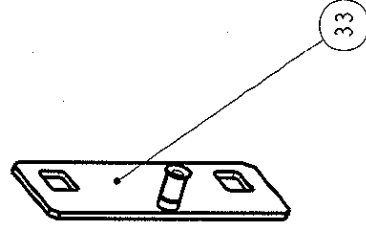
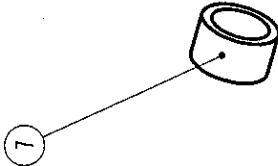
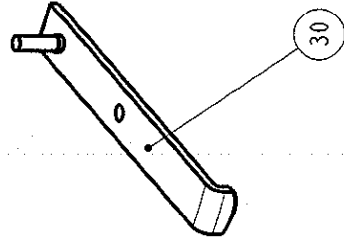
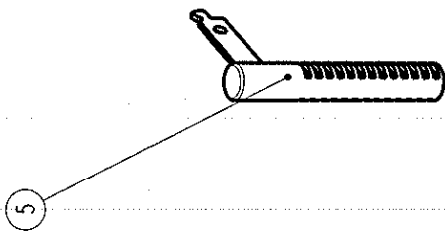
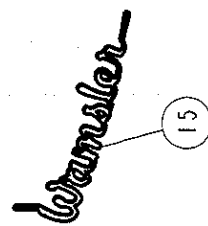
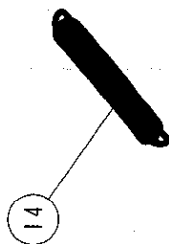
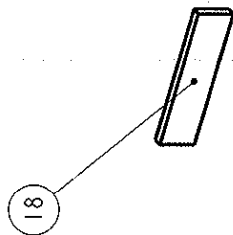
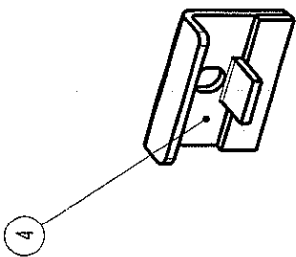

METROPOLITAN
2011.10.20.

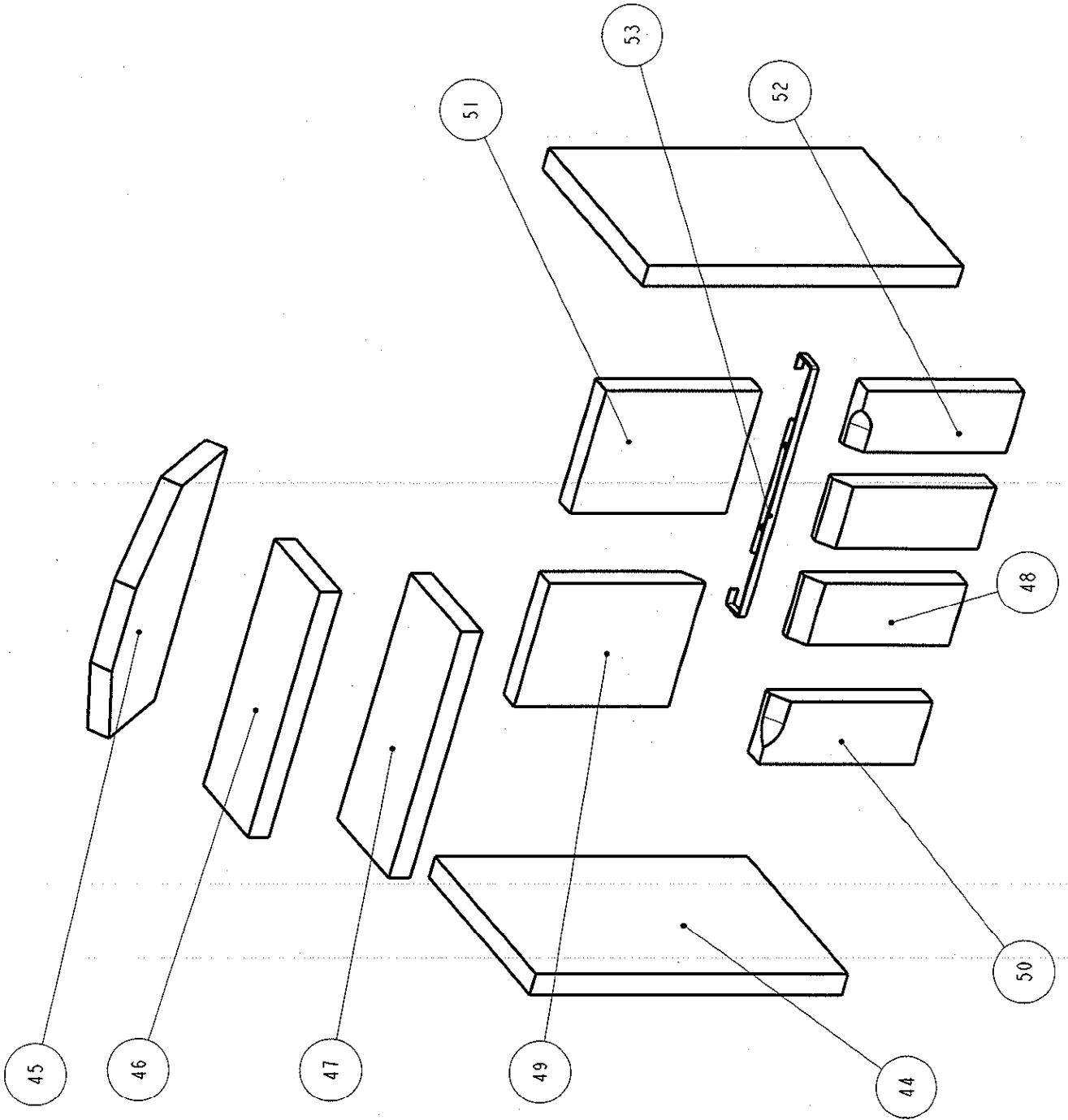

POS.	ARTIKELBEZEICHNUNG		ARTIKEL-NR.	PREIS-	TYP(EN)
Ssz.	MEGNEVEZÉS		KODSZAM	GRUPPE	TIPUS(OK)
1	TÜR MONTIERT LACK SCHWARZ	w	101716401	VB	ALLE
1	AJTÓ FEST FEK SZER	Sap	W5019600270020		
2	HEIZTÜR GESCHW. LACKIERT SCHWARZ	w	101716402	IB	ALLE
2	AJTÓ HEG FEST FEK	Sap	W5019600280094		
3	ROBAX SCHAUGLAS RONA 455X386(358,69)X4/R293	w	101718114	TB	ALLE
3	ROBAX ÜVEG 455X386(358,69)X4/R293	Sap	111842		
4	BEFESTIGUNG F.SCHEIBE M.DICHTBAND	w	101716403	DA	ALLE
4	ÜVEGRÖGZÍTŐ RAGASZTOTT	Sap	W5005401420020T		
5	GRIFF F. HEIZTÜR GESCHW. SILBER	w	101716404	TA	ALLE
5	FOGANTYÚ HEG FEST EZÜST	Sap	W5019600430094		
6	BEFESTIGUNGSELEMENT LACK SCHWARZ	w	101716405	IA	ALLE
6	ZÁRÓ ELEM FEST FEK	Sap	W5019600470094		
7	DISTANZ UNTERLAGE 8x1x4,5	w	101716406	BA	ALLE
7	TÁVTARTÓ 8x1x4,5 FORG	Sap	W5019600480070		
8	ROLLE 10x1x4	w	101716407	BA	ALLE
8	GÖRGŐ 10x1x4 FORG	Sap	W5019600490070		
9	PRIMER HEBEL LACK SCHWARZ	w	101716408	EA	ALLE
9	PRIMER KAR FEST FEK	Sap	W5019600510094		
10	ZIERKNOPF M AUßENGEW. BRÜNNIERT	w	101716409	EA	ALLE
10	LEVEGŐSZABÁLYZÓ CSAP FORG	Sap	W5019600560070		
11	PRIMÄRLUFTSCHIEBER LACK.SCHWARZ	w	101718110	LA	ALLE
11	PRIM.LEV.SZABALYOZÓ(RON-014) HEG.FEST	Sap	W5007400890094		
12	ABDECKUNG F.TÜREINLAGE SCHWARZ	w	101716410	HA	ALLE
12	AJTÓ BETÉT TAKARÓ FEST FEK	Sap	W5019600500094		
13	LUFTUMLENKBLECH F.TÜR SCHWARZ	w	101716411	MA	ALLE
13	LEVEGŐTERELŐ AJTÓBA FEST FEK	Sap	W5019600520094		
14	FEDER (FÜR HEIZTÜR) ALFA,GAMMA, METROP	w	101719045	IA	ALLE
14	RUGÓ ÖTVÖZÖTT RUGÓACÉLBÓL/	Sap	123069		
15	LOGO WAMSLER CNS METROP	w	101716412	EA	ALLE
15	LOGO WAMSLER CNS CSISZOLT	Sap	W5019600970070		

POS.	ARTIKELBEZEICHNUNG		ARTIKEL-NR.	PREIS-	TYP(EN)
Ssz.	MEGNEVEZÉS		KODSZAM	GRUPPE	TIPUS(OK)
16	DICHTSCHNUR ø6 (SCHAUGLAS)	w	011260054	EA/m	ALLE
16	TÖMITŐZSINÓR D6. SZÜRKE LÁGY (ÜVEGHEZ)	Sap	115239		
17	DICHTSCHNUR ø12 (HEIZTÜR)	w	011260003	JA/m	ALLE
17	TÖMITŐZSINÓR ÁTM12 SZÜRKE (AJTÓBA)	Sap	101116		
18	DICHTBAND 8X2X30 SCHWAZ SELBSTKLEBEND (F.GLASHALTER)	w	108718116	HA/m	ALLE
18	TÖMITŐSZALAG. 8X2X30 FEKETE ÖNTAP.(ÜVEGRÖGZÍTŐRE)	Sap	101127		
19	ABDECKUNG F.SEITE RE SCHWARZ	w	101716413	KA	ALLE
19	OLDALTAKARÓ J HEG FEST FEK	Sap	W5019600610094		
20	ABDECKUNG F.SEITE LI SCHWARZ	w	101716414	KA	ALLE
20	Oldal takaró bal hegesztett festett fekete	Sap	W5019600860094		
21	ABDECKPLATTE GESCHW. SCHWARZ	w	101716415	JB	ALLE
21	KÖPENYFELSŐ HEG FEST FEK	Sap	W5019600700094		
22	FUSS GESCHW. LACKIERT SCHWARZ	w	101716416	SA	ALLE
22	LÁB HEG FEST FEK	Sap	W5019600080094		
23	ABDECKUNG UNTEN GESCHW.SCHWARZ	w	101716417	JA	ALLE
23	TAKARÓ ALSÓ HEG FEST FEK	Sap	W5019600180094		
24	BRENNSTOFFWÄHLER GESCHW. SCHWAR	w	101716418	IA	ALLE
24	Tüzelőanyag választó hegesztett festett fekete	Sap	W5019600160094		
25	FEDER F.BRENNSTOFFWÄHLER BRÜNIERT	w	101718017	FA	ALLE
25	LEVEGOSZABALYZÓ RUGÓ TÜZELŐANYAG VÁLASZTÓHOZ	Sap	105393		
26	ROHRSTUTZEN D150, GG15 SCHUTZLACK	w	146111511	NA	ALLE
26	FÜSTCSŐCSONK ÖV ÁTM150 FEST FEK	Sap	W501011151184		
27	ROST (DREHROST) GG SCHUTZLACKIERT SCHWARZ	w	198717014	RA	ALLE
27	ROSTÉLY ÖV FEST FEK	Sap	W5010131150084		
28	ROSTLAGER GUß LACK.SCHWARZ MEHRFACH.	w	198716014	VA	ALLE
28	ROSTELYKER. FEST FEK ÖV	Sap	W5018600050084		
29	ASCHKASTEN M.GRIFF MEHRFACH	w	198716017	VA	ALLE
29	HAMULÁDA HEG	Sap	W5018601300996		
30	RÜTTLERSTANGE LACK.SCHWARZ	w	101718007	KA	ALLE
30	ROSTELYRAZO KAR HEG. FEST.FEKETE	Sap	W5007200640094		

POS.	ARTIKELBEZEICHNUNG		ARTIKEL-NR.	PREIS-	TYP(EN)
Ssz.	MEGNEVEZÉS		KODSZAM	GRUPPE	TIPUS(OK)
31	DECKPLATTE D175x4 F.BRENRAUM SCHWARZ	w	101718030	PA	ALLE
31	TAKARÓLEMEZ FEST FEK 175x4	Sap	W5007201190094		
32	ROSTRELING GESCHW. LACKIERT SCHWARZ	w	101716419	OA	ALLE
32	PARÁZSFOGÓ FEST FEK	Sap	W5019601030094		
33	SCHLOSS GESCHW SCHWARZ	w	101716420	JA	ALLE
33	ZÁRCsap HEG FEST FEK	Sap	W5019600210094		
34	SCHARNIERHALTER GESCHW. SCHWARZ	w	101716421	RA	ALLE
34	ZSANÉRTARTÓ HEG FEST FEK	Sap	W5019600230094		
35	GRUND GESCHW. PULVER LACK ROT	w	101716422	PB	A
35	ALJA HEG POR FEST PIROS	Sap	W5019600030094		
35	GRUND GESCHW. PULVERLACK SCHWARZ	w	101716423	PB	B
35	ALJA HEG POR FEST FEK	Sap	W5019600030194		
35	GRUND GESCHW. PULVERLACK SILBER	w	101716424	PB	C
35	ALJA HEG POR FEST EZÜST	Sap	W5019600030294		
36	SEITENWAND M.ALUFOLIE LI ROT	w	101716425	BB	A
36	OLDAL ALUFÓLIÁZVA B HEG PIROS	Sap	W5019601080020		
36	SEITENWAND LINKS MIT ALUFOLIE SCHWARZ	w	101716426	BB	B
36	OLDAL ALUFÓLIÁZVA B HEG FEKETE	Sap	W5019601080120		
36	SEITENWAND M.ALUFOLIE LI SILBER	w	101716427	BB	C
36	OLDAL ALUFÓLIÁZVA B HEG EZÜST	Sap	W5019601080220		
37	SEITENWAND M.ALUFOLIE RE ROT	w	101716428	BB	A
37	OLDAL ALUFÓLIÁZVA J HEG PIROS	Sap	W5019601080320		
37	SEITENWAND M.ALUFOLIE RE SCHWZ	w	101716429	BB	B
37	OLDAL ALUFÓLIÁZVA J HEG FEK	Sap	W5019601080420		
37	SEITENWAND M.ALUFOLIE RE SILBER	w	101716430	BB	C
37	OLDAL ALUFÓLIÁZVA J HEG EZÜST	Sap	W5019601080520		
38	RÜCKWAND GESCHW. LINKS PLACK ROT	w	101716431	TA	A
38	HÁTFAL B HEG PORFEST PIROS	Sap	W5019600910094		
38	RÜCKWAND GESCHW. LINKS PLACK SCHWARZ	w	101716445	TA	B
38	HÁTFAL B HEG PORFEST FEK	Sap	W5019600910194		

POS.	ARTIKELBEZEICHNUNG		ARTIKEL-NR.	PREIS-	TYP(EN)
Ssz.	MEGNEVEZÉS		KODSZAM	GRUPPE	TIPUS(OK)
38	RÜCKWAND GESCHW. LI PLACK SILBER	w	101716432	TA	C
38	HÁTFAL B HEG PORFEST EZÜST	Sap	W5019600910294		
39	RÜCKWAND GESCHW. RE PLACK ROT	w	101716433	TA	A
39	HÁTFAL J HEG PORFEST PIROS	Sap	W5019600660094		
39	RÜCKWAND GESCHW. RE PLACK SCHWARZ	w	101716434	TA	B
39	HÁTFAL J HEG PORFEST FEK	Sap	W5019600660194		
39	RÜCKWAND GESCHW. RE LACK SILBER	w	101716435	TA	C
39	HÁTFAL J HEG PORFEST EZÜST	Sap	W5019600660294		
40	DECKPLATTE FÜR RÜCKWAND LACK ROT	w	101716436	IA	A
40	HÁTFALTAKARÓ FEST PIROS	Sap	W5019600690094		
40	DECKPLATTE FÜR RÜCKWAND SCHWARZ	w	101716437	IA	B
40	HÁTFALTAKARÓ FEST FEK	Sap	W5019600690194		
40	DECKPLATTE FÜR RÜCKWAND SILBER	w	101716438	IA	C
40	HÁTFALTAKARÓ FEST EZÜST	Sap	W5019600690294		
41	BOGEN M.ALUFOLIE LACK ROT	w	101716439	SA	A
41	ÍV ALUFÓLIÁZVA HEG FEST PIROS	Sap	W5019601090020		
41	BOGEN M.ALUFOLIE LACK SCHWARZ	w	101716440	SA	B
41	ÍV ALUFÓLIÁZVA HEG FEST FEK	Sap	W5019601090120		
41	BOGEN M.ALUFOLIE LACK SILBER	w	101716441	SA	C
41	ÍV ALUFÓLIÁZVA HEG FEST EZÜST	Sap	W5019601090220		
42	DECKEL F.MANTELOBERTEI SCHWARZ	w	101719052	KA	ALLE
42	KÖP FEL TAK LEM LV4 FEST FEK	Sap	W5007202180594		
43	VERMECULITE STEIN+HALTER KOMP. 600-GAMMA	w	101716443	FB	ALLE
43	VERMECULITE FALAZAT×TARTÓ KOMP 600-GAMMA	Sap	W5109801030020		
44	VERMECULITE SEITE R/L 600-ALFA/BETA/GAMA	w	101718025	UA	ALLE
44	VERMECULITE OLDAL J/B 600-ALFA/BETA/GAMA	Sap	100826		
45	VERMECULITE UMLENKPLATTE HINTEN 600-GAMA	w	101716018	NA	ALLE
45	VERMECULITE HÁTSÓ FÜSTTERELŐ 600-GAMMA	Sap	100831		
46	VERMECULITE UMLENKPLATTE VORNE 600-GAMMA	w	101716017	KA	ALLE
46	VERMECULITE ELÜLSŐ FÜSTTERELŐ 600-GAMMA	Sap	100833		

POS.	ARTIKELBEZEICHNUNG		ARTIKEL-NR.	PREIS-	TYP(EN)
Ssz.	MEGNEVEZÉS		KODSZAM	GRUPPE	TIPUS(OK)
47	VERMECULITE LÁNGTERELŐ 600-GAMMA	w	101716019	KA	ALLE
47	VERMECULITE FLAMMESCHILD 600-GAMMA	Sap	100834		
48	VERMECULITE HINTEN MITTE 600-GAMMA	w	101716119	JA	ALLE
48	VERMECULITE HÁTSÓ KÖZÉP 600-GAMMA	Sap	116939		
49	VERMECULITE HINTEN OBEN LI 600-GAMMA	w	101717032	IA	ALLE
49	VERMECULITE HÁTSÓ FELSŐ BAL 600-GAMMA	Sap	116945		
50	VERMECULITE HINTEN UNTEN LI 600-GAMMA	w	101716115	JA	ALLE
50	VERMECULITE HÁTSÓ ALSÓ BAL 600-GAMMA	Sap	116947		
51	VERMECULITE HINTEN OBEN RE 600-GAMMA	w	101717033	IA	ALLE
51	VERMECULITE HÁTSÓ FELSŐ JOBB 600-GAMMA	Sap	116949		
52	VERMECULITE HINTEN UNTEN RE 600-GAMMA	w	101716116	JA	ALLE
52	VERMECULITE HÁTSÓ ALSÓ JOBB 600-GAMMA	Sap	116951		
53	HALTERBLECH F.VERMECULITE F.RÜCKSTEIN GA	w	101716041	RA	ALLE
53	VERMECULITE TARTÓ HŐÁLLÓ ÉLH GAMMA	Sap	W5007202271099		
---	LACK SPRAY 400ML RAL3020 ROT	w	101710016	NA	A
---	FESTÉKSPRAY 400ML RAL3020 PIROS	Sap	131262		
---	LACK SPRAY 400ML RAL9005 SCHWARZ	w	101710017	NA	B
---	FESTÉKSPRAY 400ML RAL9005 FEKETE	Sap	131265		
---	LACK SPRAY 400ML RAL9006 SILBER	w	101710018	NA	C
---	FESTÉKSPRAY 400ML RAL9006 EZÜST	Sap	131266		