

WIKING

made by **hwam**

WIKING Mini 4 wood store / vedfack



Made in Denmark
COLLECTION 2021/2022





WIKING wood-burning stoves are produced at HWAM A/S, where our talented organization works every day to produce unique and aesthetic products in collaboration with hand-picked quality suppliers to the delight of consumers all over the world. Our wood-burning stoves are manufactured at our modern factory in Hørning, south of Aarhus, in the heart of Denmark. Functional design solutions are developed and go hand in hand with traditional craftsmanship, which ultimately creates the perfect product. At HWAM A/S, we focus on environmentally friendly and CO₂-neutral combustion. We do this through our unique combustion air system WIKING® Automatic™ which is built into all our WIKING models enabling the wood's energy to be utilized in the best and cleanest way possible.

WIKING-kaminerna tillverkas hos HWAM A/S där våra skickliga medarbetare varje dag ägnar sig åt att ta fram unika och estetiskt tilltalande produkter i samarbete med handplockade kvalitetsleverantörer till stor glädje för konsumenterna runt om i hela världen. Våra braskaminer tillverkas på vår egen fabrik i Hørning söder om Aarhus, i hjärtat av Danmark. Här utvecklas och tillverkas funktionella designlösningar på vår moderna fabrik hand i hand med det traditionella hantverket, vilket i slutändan skapar den fulländade produkten. Vi på HWAM A/S har fokus på klimatsmart och koldioxidneutral förbränning. Det har vi tack vare våra unika förbränningsystem WIKING® Automatic™ som är inbyggda i alla våra produkter och som ser till att vedens energi utnyttjas till fullo och så rent som möjligt.

The images are intended as inspiration and therefore do not always meet the requirements for distance to combustible material / Bilderna är endast avsedda som inspiration och därför uppfylls inte alltid kraven på avstånd till brännbart material.

CONTENTS

INNEHÅLL

5	Why choose WIKING Varför välja WIKING
7	Easy operation Enkel användning
8	Protect the environment Skona miljön
11	Made in Denmark Made in Denmark
13	Tiles & natural stone cladding Kakel & naturstensbeklädning
20	WIKING Mini technical specifications WIKING Mini tekniska specifikationer
22	WIKING Luma technical specifications WIKING Luma tekniska specifikationer
24	WIKING Miro technical specifications WIKING Miro tekniska specifikationer
27	Floor plates Golvskydd
28	Range overview Sortimentsöversikt
34	Test results approvals & registrations Testresultat godkännanden & registreringar



WIKING Mini 2, low legs / korta ben



WHY CHOOSE WIKING

VARFÖR VÄLJA WIKING



Efficient combustion and easy operation thanks to WIKING® Automatic™ which is standard in all WIKING models
 Effektiv förbränning och enkel användning tack vare WIKING® Automatic™ som är standard i alla WIKING-modeller



A unique closing mechanism seals the door tightly for optimum combustion
 Unikt stängningsssystem ser till att luckan sluter tätt och ger optimal förbränning



Manufactured in Denmark for more than 45 years
 Dansk tillverkning i mer än 45 år



Unique Airwash System ensure correct air circulation keeping the glass clean
 Glasspolningen ser till att luften cirkulerar och hjälper till att hålla glasrutan ren



Convenience and ease of operation thanks to WIKING® Automatic™
 Komfort och enkel användning tack vare WIKING® Automatic™



Danish design
 Dansk design



Optional combustion air system
 Friskluftssystem möjligt



Convection distributes the heat in the room
 Konvektion sprider värmen i hela rummet



Heat storage helps prolong the warmth
 Värmelagring ger värme under längre tid



Adjustable feet
 Ställbara fötter



WIKING Mini 2, low legs / korta ben



WIKING Mini 2, low legs / korta ben

WIKING® Automatic™ - a bimetallic spring, which automatically controls the combustion air inside the wood-burning stove, is standard in all WIKING models.

WIKING® Automatic™ - en bimetalffjäder, som automatiskt reglerar luften i braskaminen, är standard i alla WIKING braskaminer.

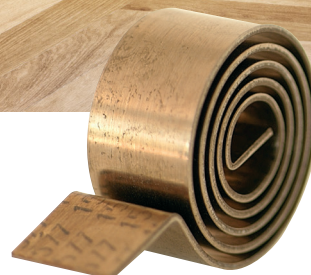

EASY OPERATION

ENKEL ANVÄNDNING

WIKING® Automatic™

All WIKING wood-burning stoves are equipped with a function which automatically lends you a helping hand and ensures correct lighting of your wood-burning stove: WIKING® Automatic™. With any combustion, it is important to get off to a good start — to get the fire started and heat up the chimney, so that it can provide the essential draught that drives the combustion in the wood-burning stove. This is where WIKING® Automatic™ comes into its own. WIKING® Automatic™ is equipped with a heat-sensitive spring that opens for the primary air during lighting-up and closes once combustion is steady. When the fire is about to die, WIKING® Automatic™ opens for the primary air again to burn off the remaining coal, leaving only a thin layer of ash. If you want to re-stoke, WIKING® Automatic™ helps you once more by ensuring effortless lighting of the firewood thanks to the automatically controlled supply of primary air. The long combustion phase between the start and end phase is easily controlled by the handle on the front of the wood-burning stove. The handle allows you to turn the air supply up or down and adjust the heat level to your needs.

WIKING® Automatic™ is standard in all WIKING stoves.

WIKING® Automatic™

Alla braskaminer från WIKING är försedda med en funktion som automatiskt ger dig en hjälpande hand och ser till att det blir korrekt upptändning – funktionen heter WIKING® Automatic™. Vid varje eldning är det viktigt att få en bra start – få fart på brasan och värma upp skorstenen så att det så viktiga draget, som driver förbränningen i braskaminen, blir bra. Det är här WIKING® Automatic™ gör sig gällande. WIKING® Automatic™ fungerar via en värmekänslig fjäder som öppnar upp för underluften under upptändningsfasen och stänger av den igen när det brinner bra. Under brasans slutfas öppnar WIKING® Automatic™ upp för underluften igen, så att träkolen, som är det som återstår av veden, förbränns och det till slut bara finns lite aska kvar. Om du vill lägga på mer ved hjälper WIKING® Automatic™ dig igen eftersom veden lätt antänds med hjälp av underluften som styrs automatiskt. Den långa förbränningen mellan start- och slutfas styrs enkelt med reglaget på braskaminens front. Med reglaget kan du öka och minska lufttillförseln och därmed få den värmenivå som passar dig bäst.

WIKING® Automatic™ är standard i alla braskaminer från WIKING.



SPARA PENGAR



SKONA MILJÖN



UPPTÄNDNINGSHJÄLP

PROTECT THE ENVIRONMENT

SKONA MILJÖN



Eco-friendly heating

The trees in the wood clean the air through the absorption of CO₂, and when wood is burnt in our wood-burning stoves, the CO₂ is released. The same process would have taken place if the wood had been left to rot on the forest floor. This way we utilise the energy effectively, and at the same time, we avoid drawing on our energy reserves of oil, coal and gas. The burning of wood, as such, is therefore an eco-friendly form of energy. However, WIKING wood-burning stoves do much more when it comes to sustainability.

ECODESIGN compliant 2022

All WIKING wood-burning stoves have been tested at leading European test labs and they all carry the CE mark. Furthermore, they have been approved in accordance with the European standard EN 13240, the Norwegian standard NS 3058/3059 and the Austrian standard Art. 15a. All WIKING wood-burning stoves meet the most stringent European demands for particle emission. As a matter of fact, our stoves already more than live up to the even more stringent EU demands to be introduced in 2022.

Miljösmart uppvärmning

När träden står kvar ute i skogen renar de luften genom att ta upp koldioxid. Den koldioxiden avges när vi eldar med veden i braskaminen. Samma process skulle äga rum om vi i stället lät träden ligga kvar och förmultna i skogen. På så vis utnyttjar vi energin effektivt samtidigt som vi låter bli att förbruka vår energireserv i form av olja, kol och gas. Eldning med ved är alltså i sig en miljösmart energiform. Fast braskaminerna från WIKING går ett steg längre när det handlar om hållbarhet.

ECODESIGN compliant 2022

Samtliga WIKING-kaminer har testats på de ledande provningsanstalterna i Europa och är både CE-märkta och godkända enligt den europeiska standarden EN 13240, den norska standarden NS 3058/3059 och den österrikiska standarden Art. 15a. Alla WIKING-kaminer uppfyller dessutom de allra strängaste EU-kraven för partikelutsläpp. Faktum är att våra braskaminer redan i dag uppfyller kommande skärpta EU-krav som inte träder ikraft förrän 2022.

Fresh air improves combustion

No fire without oxygen. Therefore, a continuous supply of air to your wood-burning stove is required to obtain clean and efficient combustion. Modern energy-efficient and eco-friendly homes are very well insulated. This has a positive impact on heat consumption and the electricity bill. However, it may be a challenge to your wood-burning stove, as it may not be able to find enough air in the room. This is why we have developed a fresh air system that can be connected to all our stoves. Common to all fresh air systems is the fact that fresh air is sucked in from the outside through a pipe system. The fresh air system ensures that enough air is supplied to the combustion chamber through a closed circuit to ensure optimum combustion. At the same time, you prevent already heated air from the room being used for the combustion.



Frisk luft förbättrar förbränningen

Ingen eld utan syre. Därför måste det finnas en konstant luftström till braskaminen för att förbränningen ska vara ren och effektiv. Moderna, energieffektiva och miljövänliga hus är välisolerade. Det är bra för både värmeförbrukningen och elräkningen, men det kan vara mindre bra för braskaminen som inte får tillräckligt mycket luft från rummet. Därför har vi utvecklat ett friskluftssystem som kan anslutas till alla våra braskaminer. Gemensamt för alla friskluftssystem är att braskaminen suger in frisk luft utifrån via ett rörsystem. Via ett slutet system ser friskluftssystemet till att det förs in tillräckligt mycket luft till brännkammaren och bidrar därmed till optimal förbränning i braskaminen. Det betyder också att redan uppvärmd luft i rummet inte förbrukas i förbränningen.



WIKING doors in the production area at the factory in Hørning, Denmark.

WIKING-luckor i produktionen på fabriken i Hørning, Danmark.

MADE IN DENMARK



Manufactured in Denmark

We believe that innovation and development go hand in hand with production. Take production out of the equation, and you lose the practical knowledge that makes it possible to translate design ideas into real wood-burning stoves that meet aesthetic as well as functional needs and demands. This is why all our wood-burning stoves are manufactured at our factory in Hørning and have been for more than 45 years. The process starts with our talented constructors. When their ideas and visions have manifested themselves in sketches, the process moves into our development workshop at the factory in Hørning, where prototypes of the new wood-burning stove will be prepared. The wood-burning stove is then tested by our combustion experts to ensure that it meets the stringent requirements for a wood-burning stove. When the wood-burning stove burns as it should, it is sent for final approval at a certified test institute. Once the wood-burning stove has been approved in relation to combustion and safety requirements, it will be put into production. Each single WIKING wood-burning stove is produced to order at our modern factory, and the processes are implemented and supervised by our highly skilled employees. This ensures a stable flow, better control of production and thus a final wood-burning stove of outstanding quality.

Dansk tillverkning

Vi anser att innovation och utveckling går hand i hand med tillverkning. Om man väljer att plocka bort tillverkningen ur ekvationen förlorar man det praktiska kunnandet som gör det möjligt att omsätta designidéer till konkreta braskaminer som uppfyller såväl estetiska som funktionella behov och krav. Därför tillverkas alla våra braskaminer på vår fabrik i Hørning i Danmark och så har det varit i mer än 45 år. Processen inleds hos de skickliga konstruktörer. När konstruktionsritningarna är på plats förflyttas processen till vår utvecklingsverkstad på fabriken i Hørning där det tas fram prototyper till den nya braskaminen. Sedan testas braskaminen av vår förbränningsexperter för att säkerställa att den uppfyller de stränga krav som ställs på en braskamin. När braskaminen fungerar som vi vill skickar vi iväg den för oberoende test där den testas innan den godkänns. Efter att braskaminen har godkänts vad gäller förbränning och säkerhet sätts den i produktion. Varje enskild WIKING braskamin tillverkas på beställning på våra moderna fabrik och processerna utförs och övervakas av våra skickliga medarbetare. Det ger ett stabilt arbetsflöde och bättre kontroll över produktionen och därmed även en färdig braskamin av högsta kvalitet.



WIKING Luma 4, natural stone cladding / naturstensbeklädnad

TILES & NATURAL STONE

KAKLER & NATURSTEN

All tile and natural stone claddings are provided with a plug in the same material to aesthetically seal the top outlet in case the wood-burning stove is installed with a back outlet. It is typical for natural stones that their texture, surface, and niches make each cover unique. Depending on the material, each single stone has its own colour and texture. The embeddings, which may be grey, brown, white, or multicoloured sediments, are typical for the appearance of each single natural stone. The tile claddings are available in different colours. The colour of the tile glaze may vary slightly. Crackling (fine cracks) and small niches in majolica and glaze may occur. To prevent cold shocks, heat accumulation, and any material breakage, you should avoid placing anything directly on the stone surfaces.

Med alla kakel- och naturstensbeklädnader följer en propp i samma material så att man på ett snyggt sätt kan stänga till hålet i topplattan, om braskaminen ansluts till en röckanal baktill. Det typiska för natursten är att struktur, yta och fördjupningar gör varje enskild beklädnad unik. Beroende på materialet har varje sten sin egen färg och struktur. Inlagringar som kan vara grå, bruna, vita eller flerfärgade sediment är typiska för den enskilda naturstens utseende. Kakelbeklädnaderna finns i olika färger. Färgen på kakelglasyren kan variera något. Krackeleringar (hårfina sprickor) och små fördjupningar i majolika och glasyr kan förekomma. För att förhindra köldchock, värmeuppbbyggnad och eventuellt materialbrott bör man inte ställa något direkt på stenens ytor.

TILE COLOURS

KAKELFÄRGER



Moos
No. 4870



Savanne dunkel
No. 6464



Lava
No. 6260



Falbe
No. 2310



Elfenbein
No. 1780



Torf
No. 6433



Fossil
No. 6494

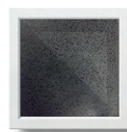

Mangan
No. 2330



Erika
No. 4730



Rot glänzend
No. 303

NATURAL STONE

NATURSTEN

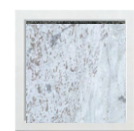

Natural stone /
natursten



WIKING Mini 4, with wood store / med vedfack

WIKING Mini

A complete overview of the WIKING Mini series can be found on page 20.

En komplett översikt över WIKING Mini serien kan hittas på sida 20.



WIKING Mini 2
On a plinth / Sockel



WIKING Mini 2
Low legs / Korta ben



WIKING Mini 2
High legs / Långa ben



WIKING Mini 2
Wall mounted /
Väggbeslag



WIKING Mini 4
Wood store /
Vedfack



WIKING Mini 4
Lower door /
Underlucka



WIKING MINI

Technical specifications / Tekniska specifikationer

Capacity / Driftområde	3-7 kW
Nominal heat output / Nominell effekt	4.5 kW
Smoke outlet / Rökavgång	Ø150 / Ø125 mm
Energy efficiency class / Energieffektivitetsklasse	A*
Net efficiency / Verkningsgrad	83%
Chimney draught, min. (recommended) / Skorstensdrag, min. (rekommenderat)	12 Pa
Width of combustion chamber front/back / Brännkammarens bredd fram/bak	35/32 cm
	35/32 cm

Approvals & registrations

Godkännanden & registreringar

- EN 13240
- NS 3058/3059
- Art. 15a



Combustion air system

Förbränningsystem





WIKING Luma 4

WIKING Luma

A complete overview of the WIKING Luma series can be found on page 22.

En komplett översikt över WIKING Luma serien kan hittas på sida 22.



WIKING Luma 1
Wall mounted /
Väggbeslag



WIKING Luma 2
Wall mounted /
Väggbeslag



WIKING Luma 2
Pedestal /
Piedestal



WIKING Luma 3



WIKING Luma 4



WIKING Luma 4
Natural stone /
Natursten



WIKING Luma 5



WIKING Luma 6
Natural stone /
Natursten



WIKING LUMA

Technical specifications / Tekniska specifikationer

Capacity / Driftområde	4-9 kW
Nominal heat output / Nominell effekt	7.0 kW
Smoke outlet / Rökavgång	Ø150 mm
Energy efficiency class / Energieffektivitetsklasse	A+
Net efficiency / Verkningsgrad	81%
Chimney draught, min. (recommended) / Skorstensdrag, min. (rekommenderat)	12 Pa
Width of combustion chamber / Brännkammarens bredd	36.5 cm

Approvals & registrations

Godkännanden & registreringar

- EN 13240
- NS 3058/3059
- Art. 15a



Combustion air system

Förbränningsssystem





WIKING Miro 3, with wood store / med vedfack

WIKING Miro

A complete overview of the WIKING Miro series can be found on page 24.

En komplett översikt över WIKING Miro serien kan hittas på sida 24..





WIKING MIRO

Technical specifications / Tekniska specifikationer

Capacity / Driftområde	3-8 kW
Nominal heat output / Nominell effekt	4.9 kW
Smoke outlet / Rökavgång	Ø150 mm
Energy efficiency class / Energieffektivitetsklasse	A
Net efficiency / Verkningsgrad	78%
Chimney draught, min. (recommended) / Skorstensdrag, min.(rekommenderat)	12 Pa
Width of combustion chamber / Brännkammarens bredd	35/32 cm

Approvals & registrations

Godkännanden & registreringar

- EN 13240
- NS 3058/3059
- Art. 15a



Combustion air system

Förbränningsystem



WIKING Mini

Technical data / Tekniska specifikationer

Capacity / Driftsområde	3-7 kW
Nominal heat output / Nominell effekt	4,5 kW
Smoke outlet / Rökavgång	Ø150 / Ø125 mm
Net efficiency / Verkningsgrad	83%
Chimney draught, min. (recommended) / Skorstensdrag, min (rekommenderat)	12 Pa
Energy efficiency class / Energieffektivitetsklasse	A+
Width of combustion chamber, front/back / Brännkammarebredd, fram/bak	35/32 cm

Variants / Varianter

Top or back outlet / Rökavgång topp eller rökavgång bak

Approvals & registrations / Godkännanden & registreringar

- EN 13240
- NS 3058/3059
- Art. 15a



Combustion air system / Förbränningsystem



WIKING® Automatic™ is standard in all WIKING wood-burning stoves /
WIKING® Automatic™ är standard i alla WIKING braskaminer.

For further information on the specific WIKING Mini models see overview on page 28

För ytterligare information om de specifika WIKING Mini-modellerna se översikt på sidan 28



WIKING Mini 2
On a plinth / Sockel



WIKING Mini 2
Low legs / Korta ben



WIKING Mini 2
Low legs / Korta ben

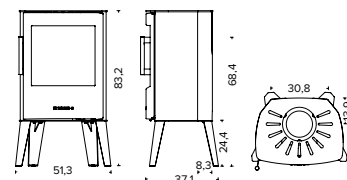
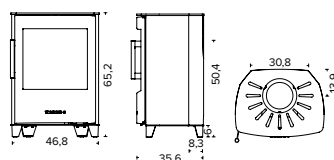
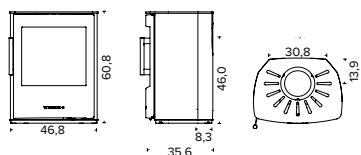

WIKING Mini 2
Wall mounted / Vägghängd



WIKING Mini 4
Wood store / Vedfack



WIKING Mini 4
Lower door / Underlucka

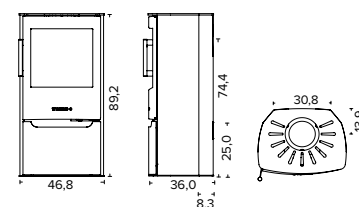
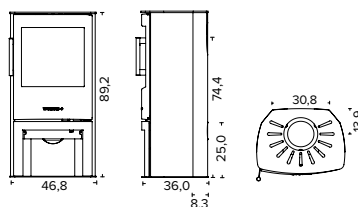
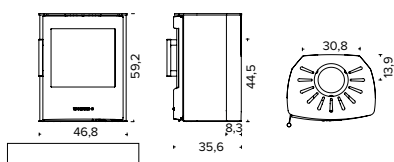

WIKING Luma

Technical data / Tekniska specifikationer

Capacity / Driftsområde	4-9 kW
Nominal heat output / Nominell effekt	7,0 kW
Smoke outlet / Rökavgång	Ø 150 mm
Net efficiency / Verkningsgrad	81%
Chimney draught, min. (recommended) / Skorstensdrag, min (rekommenderat)	12 Pa
Energy efficiency class / Energieffektivitetsklasse	A+
Width of combustion chamber / Brännkamarbredd	36,5 cm

Variants / Varianter

Top or back outlet / Rökavgång topp eller rökavgång bak

Approvals & registrations / Godkännanden & registreringar

- EN 13240
- NS 3058/3059
- Art. 15a



Combustion air system / Förbränningsystem



WIKING® Automatic™ is standard in all WIKING wood-burning stoves
WIKING® Automatic™ är standard i alla WIKING braskaminer.

For further information on the specific WIKING Luma models see overview on page 30 /
För ytterligare information om de specifika WIKING Luma-modellerna se översikt på sidan 30.



WIKING Luma 1
Wall mounted* / Vägghängd*



WIKING Luma 2
Wall mounted* / Vägghängd*



WIKING Luma 1
Pedestal / Piedestal



WIKING Luma 2
Pedestal / Piedestal

- * Can be placed on non-combustible floor /
- * Kan även ställas på icke brännbart golv.

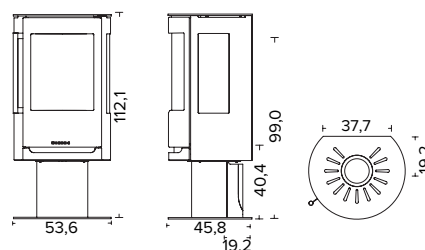
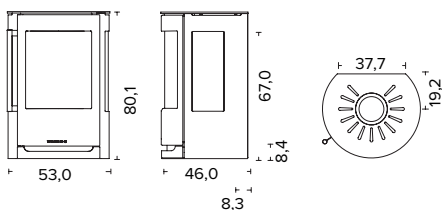



WIKING Luma 3



WIKING Luma 4



WIKING Luma 4
 Natural stone cladding /
 Naturstensbeklädnad



WIKING Luma 4
 Tile cladding /
 Kakelbeklädnad

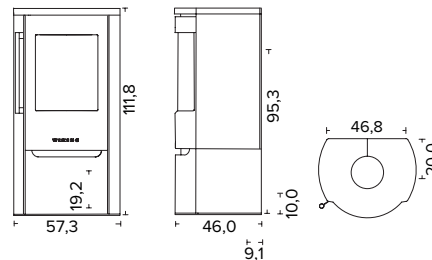
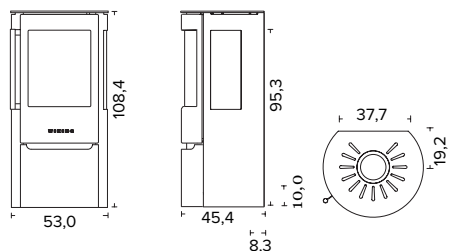

WIKING Luma 5



WIKING Luma 6



WIKING Luma 6
 Natural stone cladding /
 Naturstensbeklädnad



WIKING Luma 6
 Tile cladding /
 Kakelbeklädnad

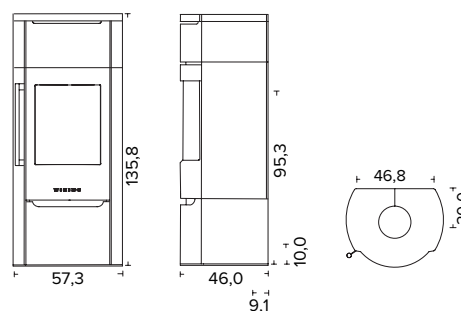
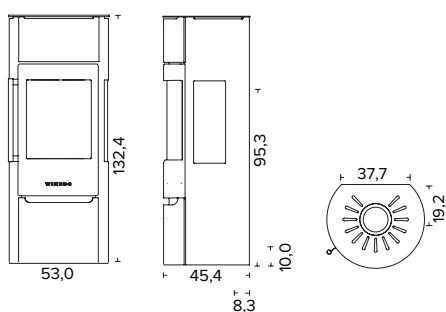

WIKING Miro

Technical data / Tekniska specifikationer

Capacity / Driftsområde	3-8 kW
Nominal heat output / Nominell effekt	4,9 kW
Smoke outlet / Rökavgång	Ø 150 mm
Net efficiency / Verkningsgrad	78%
Chimney draught, min. (recommended) / Skorstensdrag, min (rekommenderat)	12 Pa
Energy efficiency class / Energieffektivitetsklasse	A
Width of combustion chamber, front/back / Brännkammarebredd, fram/bak	35/32 cm

Variants / Varianter

Top or back outlet / Rökavgång topp eller rökavgång bak

Approvals & registrations / Godkännanden & registreringar

- EN 13240
- NS 3058/3059
- Art. 15a



Combustion air system / Förbränningsystem



WIKING® Automatic™ is standard in all WIKING wood-burning stoves
WIKING® Automatic™ är standard i alla WIKING braskaminer.

For further information on the specific WIKING Miro models see overview on page 32 /

För ytterligare information om de specifika WIKING Miro-modellerna se översikt på sidan 32



WIKING Miro 1
Plinth / Sockel



WIKING Miro 2
Plinth / Sockel



WIKING Miro 1
Wall mounted / Vägghängd



WIKING Miro 2
Wall mounted / Vägghängd

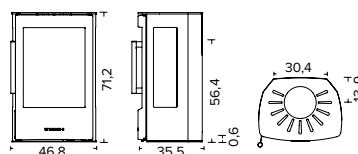
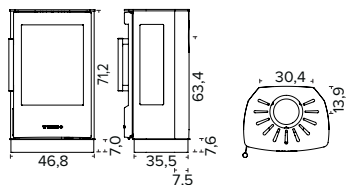



WIKING Miro 1
Pedestal / Piedestal



WIKING Miro 2
Pedestal / Piedestal



WIKING Miro 3
Wood store / Vedfack



WIKING Miro 4
Wood store / Vedfack

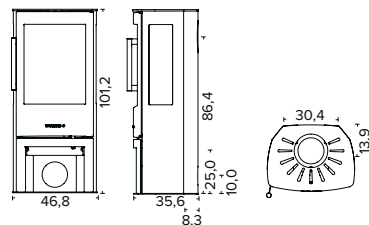
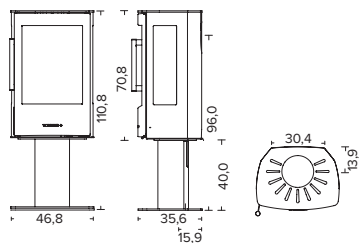

WIKING Miro 3
Lower door / Underlucka



WIKING Miro 4
Lower door / Underlucka



WIKING Miro 4
Natural stone cladding / Naturstensbeklädnad
Wood store / Vedfack



WIKING Miro 4
Tile cladding / Kachelbeklädnad
Lower door / Underlucka

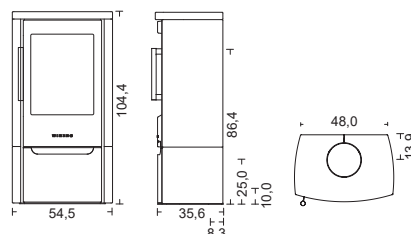
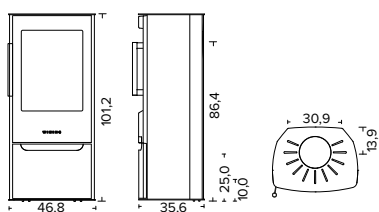



WIKING Miro 5
Warming shelf / Värmefack
Wood store / Vedfack

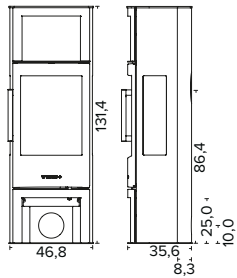

WIKING Miro 6
Warming shelf / Värmefack
Wood store / Vedfack

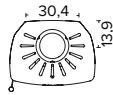

WIKING Miro 5
Lower door / Underlucka

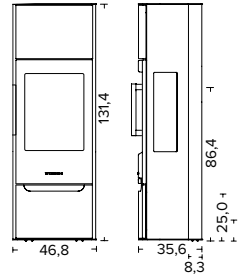

WIKING Miro 6
Lower door / Underlucka

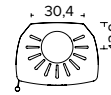

WIKING Miro 6
Natural stone cladding / Naturstensbeklädnad
Warming shelf / Värmefack
Wood store / vedfack

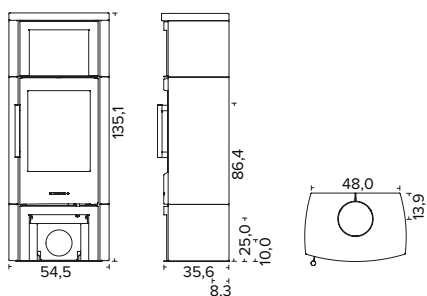

WIKING Miro 6
Natural stone cladding /
Naturstensbeklädnad
Lower door / Underlucka

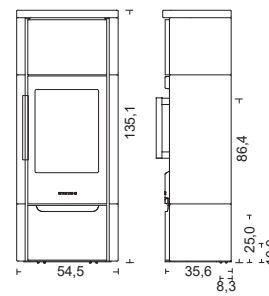

WIKING Miro 6
Tile cladding / Kakelbeklädnad
Lower door / Underlucka

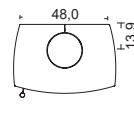

WIKING floor plates

WIKING GOLVSKYDD

For selected models we offer a stylish solution for protecting the floor in front of your wood-burning stove. Our floor plates are available in glass or black steel. Choose the design that matches your home interior decoration the best. Not to be used instead of a hearth in UK, please check with your installer.

Till utvalda modeller erbjuder vi en elegant lösning för att skydda ditt golv framför braskaminen. Skivan kan levereras antingen av glas eller av svart stål så att du kan välja den variant som passar bäst in i ditt hem.

WIKING Mini 4 & WIKING Miro steel / stål

W 95,4 x D 50 x H 0,2 cm & W 77,4 x D 40 x H 0,2 cm
 B 95,4 x D 50 x H 0,2 cm & B 77,4 x D 40 x H 0,2 cm

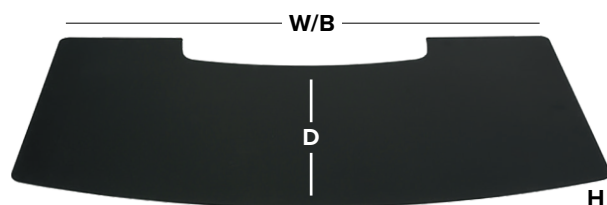

WIKING Luma steel / stål

W 96,2 x D 50,3 x H 0,2 cm
 B 96,2 x D 50,3 x H 0,2 cm

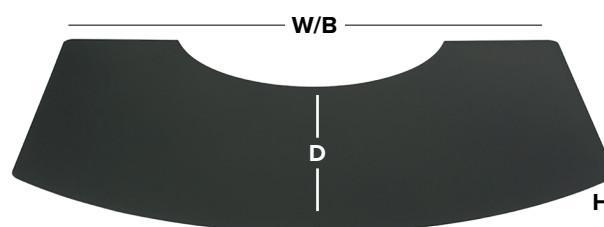

WIKING Mini 4 & WIKING Miro glass / glas

W 95,4 x D 50 x H 0,6 cm & W 77,4 x D 40 x H 0,6 cm
 B 95,4 x D 50 x H 0,6 cm & B 77,4 x D 40 x H 0,6 cm

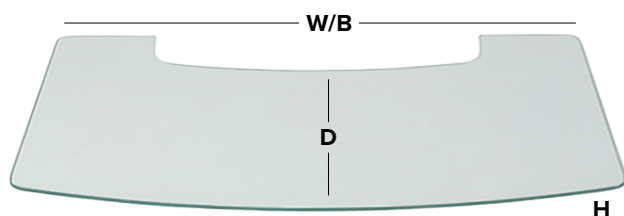

WIKING Luma glass / glas

W 96,2 x D 50,3 x H 0,6 cm
 B 96,2 x D 50,3 x H 0,6 cm

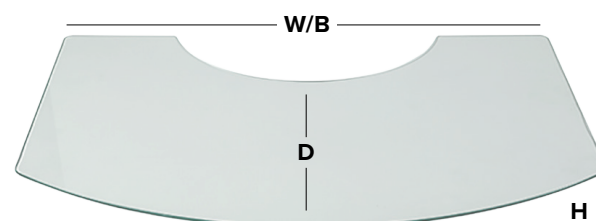

WIKING Mini

Technical specifications / Tekniska specifikationer

Operating range / Driftsområde
Nominal output / Nominell effekt
Net efficiency / Verkningsgrad
Combustion chamber width, front/back / Brännkammerbredd, fram/bak
Flue outlet / Rökgång
Chimney draft, min. (recommended) / Skorstensdragning, min. (rekommenderat)
Energy efficiency class / Energieffektivitetsklass

Weight / Vikt

Weight without legs/plinth / Vikt uten ben/sockel
Weight with a plinth / Vikt med sockel
Weight with low legs / Vikt med korta ben
Weight with high legs / Vikt med långa ben
Weight with wood store / Vikt med vedfack
Weight with Lower door / Vikt med underlucka

Variates / Varianter

Flue outlet top / Rökgång, topp
Flue outlet back / Rökgång, bak
Fresh air system, rear/floor connection, (Ø 100 mm), when fitted with plinth, air can only be taken through the floor / Friskluftsystem, anslutning bak/golv, (Ø 100 mm), med sockel bara mot golv.
Natural stone cladding / Naturstensbeklädnad
Tile cladding / Kake/beklädnad
Pedestal / Piedestal
Legs / Ben
Plinth / Sockel
Wall bracket / Väggbeslag
Heatrestoring stones / Värmelagringssten
Available in black steel / Finns i svart stål
Available in grey steel / Finns i grått stål

Connection from floor, top outlet / Anslutning från golv, toppavgång

Wall mounted / Vägghängd
With plinth / Med sockel
With low legs / Med korta ben
With high legs / Med långa ben
Wood store / Vedfack
Lower door / Underlucka

Approvals / Godkännanden

EN 13240
NS 3058/3059
Art. 15a
DEFRA Exempt
ECODesign 2022

Distance to combustible material, min. insulated/uninsulated flue / Avstånd till brännbart material, min. isolerad/oisolerad rökgång

1: Rear / Bak
2: Side / Sida
3: Distance from furniture, front / Möbleringsavstånd, fram
4: Above combustible flooring / Över brännbart golv
5: If placed in a corner, 45° - from cover / Vid hörnplacering, 45° - från beklädnad
6: If placed in a corner, 45° - from center of smoke outlet, top / Vid hörnplacering, 45° - från rökanslutningens mitt, topp
UK: May be installed on a 12 mm hearth on combustible floor

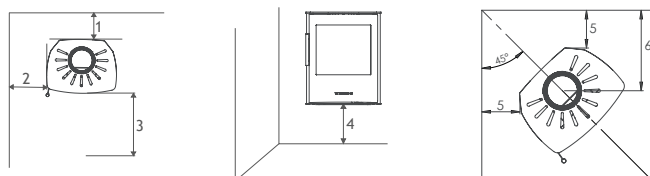

	WIKING Mini 2	WIKING Mini 4
	3-7 kW	3-7 kW
	4.5 kW	4.5 kW
	83%	83%
	35/32 cm	35/32 cm
	Ø150 / Ø125 mm	Ø150/ Ø125 mm
	12 Pa	12 Pa
	A+	A+
	71.2 kg	-
	72.1 kg	-
	72.0 kg	-
	73.5 kg	-
	-	84 kg
	-	86 kg
	Yes / Ja	Yes / Ja
	Yes / Ja	Yes / Ja
	Yes / Ja	Yes / Ja
	No / Nej	No / Nej
	No / Nej	No / Nej
	No / Nej	No / Nej
	Yes / Ja	Yes / Ja
	Yes / Ja	Yes / Ja
	Yes / Ja	Yes / Ja
	No / Nej	No / Nej
	Yes / Ja	Yes / Ja
	Yes / Ja	Yes / Ja
	55.0 cm ¹⁾	-
	56.9 cm	-
	61.3 cm	-
	79.3 cm	-
	-	85,0 cm
	-	85,0 cm
	Yes / Ja	Yes / Ja
	Yes / Ja	Yes / Ja
	Yes / Ja	Yes / Ja
	Yes / Ja	Yes / Ja
	Yes / Ja	Yes / Ja
	7.5 / 12.5 cm	7.5 / 12.5 cm
	32.5 / 32.5 cm	32.5 / 32.5 cm
	100 cm	100 cm
	22 cm ²⁾	-
	5 / 7.5 cm	5 / 7.5 cm
	24.9 / 27.4 cm	24.9 / 27.4 cm
	Yes ³⁾	Yes

- 1) From the bottom edge of the wood-burning stove / Från braskaminens underkant.
- 2) This distance requirement is met if the wood-burning stove is installed with high legs or on a wall with the required distance below the wood-burning stove.
For UK: See also installation manual for further information /
Detta avståndskrav följs, när braskaminen monteras med långa ben eller hängs på väggen med det krävda avståndet under braskaminen.
- 3) For UK: Can be installed on a 12 mm hearth when mounted with high legs or on a pedestal.
WIKING Mini 2 on a plinth or with low legs MUST be installed on a Constructional Hearth as Building Regulations.

WIKING Luma

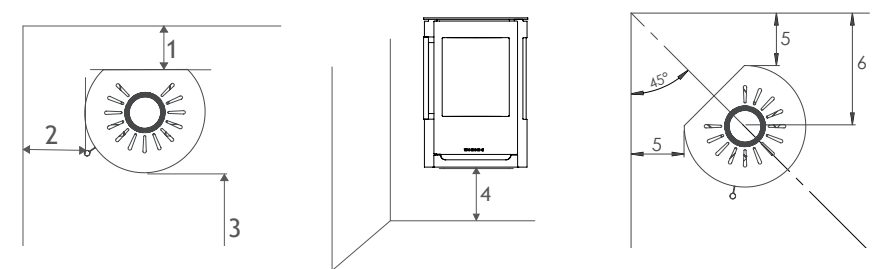
Technical specifications / Tekniska specifikationer
Operating range / Driftsområde
Nominal output / Nominell effekt
Net efficiency / Verkningsgrad
Combustion chamber width / Brännkammerbredd
Flue outlet / Rökgång
Chimney draft, min. (recommended) / Skorstensdragning, min. (rekommenderat)
Energy efficiency class / Energieffektivitetsklass
Weight / Vikt
Weight / Vikt
Weight with natural stone cladding / Vikt med naturstensbeklädnad
Weight with tile cladding / Vikt med kakelbeklädnad
Weight with pedestal / Vikt med piedestal
Weight heat storage stones / Vikt sten till värmemagasin
Variants / Varianter
Flue outlet top / Rökavgång, topp
Flue outlet back / Rökavgång, bak
Fresh air system / Friskluftsystem
Natural stone cladding / Naturstensbeklädnad
Tile cladding / Kakelbeklädnad
Pedestal / Piedestal
Wall bracket / Väggbeslag
Heat storage stones / Värmelagringssten
Available in black steel / Finns i svart stål
Available in grey steel / Finns i grått stål
Connection from floor, top outlet / Anslutning från golv, toppavgång
Connection from floor / Anslutning från golv
Wall mounted / Vegghengt
Pedestal / Piedestal
Approvals / Godkännanden
EN 13240
NS 3058/3059
Art. 15a
DEFRA Exempt
ECODesign 2022
Distance to combustible material, min. insulated/uninsulated flue / Avstånd till brännbart material, min. isolerad/oisolerad rökgång
1: Rear / Bak
2: Side / Sida
3: Distance from furniture, front / Möbleringsavstånd, fram
4: Above combustible flooring ³ / Över brännbart golv ³
5: If placed in a corner, 45° - from cover / Vid hörnplacering, 45° - från beklädnad
6: If placed in a corner, 45° - from center of smokeoutlet, top / Vid hörnplacering, 45° - från rökanslutningens mitt, topp
UK: May be installed on a 12 mm hearth on combustible floor

WIKING Luma 1	WIKING Luma 2	WIKING Luma 3	WIKING Luma 4	WIKING Luma 4 with cladding / med beklädnad	WIKING Luma 5	WIKING Luma 6	WIKING Luma 6 with cladding / med beklädnad
4-9 kW	4-9 kW	4-9 kW	4-9 kW	4-9 kW	4-9 kW	4-9 kW	4-9 kW
7.0 kW	7.0 kW	7.0 kW	7.0 kW	7.0 kW	7.0 kW	7.0 kW	7.0 kW
81%	81%	81%	81%	81%	81%	81%	81%
36.5 cm	36.5 cm	36.5 cm	36.5 cm	36.5 cm	36.5 cm	36.5 cm	36.5 cm
Ø150 mm	Ø150 mm	Ø150 mm	Ø150 mm	Ø150 mm	Ø150 mm	Ø150 mm	Ø150 mm
12 Pa	12 Pa	12 Pa	12 Pa	12 Pa	12 Pa	12 Pa	12 Pa
A+	A+	A+	A+	A+	A+	A+	A+
117 kg	114 kg	120 kg	117 kg	-	129 kg	126 kg	-
-	-	-	-	234 kg	-	-	266 kg
-	-	-	-	145 kg	-	-	165 kg
19 kg	19 kg	-	-	-	-	-	-
-	-	-	-	-	45 kg	45 kg	45 kg
Yes / Ja	Yes / Ja	Yes / Ja	Yes / Ja	Yes / Ja	Yes / Ja	Yes / Ja	Yes / Ja
Yes / Ja	Yes / Ja	Yes / Ja	Yes / Ja	Yes / Ja	Yes / Ja	Yes / Ja	Yes / Ja
Yes / Ja	Yes / Ja	Yes / Ja	Yes / Ja	Yes / Ja	Yes / Ja	Yes / Ja	Yes / Ja
No / Nej	No / Nej	No / Nej	No / Nej	Yes / Ja	No / Nej	No / Nej	Yes / Ja
No / Nej	No / Nej	No / Nej	No / Nej	Yes / Ja	No / Nej	No / Nej	Yes / Ja
Yes / Ja	Yes / Ja	No / Nej	No / Nej	No / Nej	No / Nej	No / Nej	No / Nej
Yes / Ja	Yes / Ja	No / Nej	No / Nej	No / Nej	No / Nej	No / Nej	No / Nej
No / Nej	No / Nej	No / Nej	No / Nej	No / Nej	Yes / Ja	Yes / Ja	Yes / Ja
Yes / Ja	Yes / Ja	Yes / Ja	Yes / Ja	Yes / Ja	Yes / Ja	Yes / Ja	Yes / Ja
Yes / Ja	Yes / Ja	Yes / Ja	Yes / Ja	Yes / Ja	Yes / Ja	Yes / Ja	Yes / Ja
76.2 cm	76.2 cm	104.5 cm	104.5 cm	104.5 cm	104.5 cm	104.5 cm	104.5 cm
76.2 cm ¹⁾	76.2 cm ¹⁾	-	-	-	-	-	-
108.2 cm	108.2 cm	-	-	-	-	-	-
Yes / Ja	Yes / Ja	Yes / Ja	Yes / Ja	Yes / Ja	Yes / Ja	Yes / Ja	Yes / Ja
Yes / Ja	Yes / Ja	Yes / Ja	Yes / Ja	Yes / Ja	Yes / Ja	Yes / Ja	Yes / Ja
Yes / Ja	Yes / Ja	Yes / Ja	Yes / Ja	Yes / Ja	Yes / Ja	Yes / Ja	Yes / Ja
Yes / Ja	Yes / Ja	Yes / Ja	Yes / Ja	Yes / Ja	Yes / Ja	Yes / Ja	Yes / Ja
Yes / Ja	Yes / Ja	Yes / Ja	Yes / Ja	Yes / Ja	Yes / Ja	Yes / Ja	Yes / Ja
5 / 12.5 cm	5 / 15 cm	5 / 12.5 cm	5 / 15 cm	5 / 15 cm	5 / 12.5 cm	5 / 15 cm	5 / 15 cm
60 cm	45 / 40 cm	60 cm	45 / 40 cm	45 / 40 cm	60 cm	45 / 40 cm	45 / 40 cm
105 cm	115 cm	105 cm	115 cm	115 cm	105 cm	115 cm	115 cm
28.3 cm ²⁾	28.3 cm ²⁾	-	-	-	-	-	-
31.5 cm	5 / 7.5 cm	31.5 cm	5 / 7.5 cm	5 / 7.5 cm	31.5 cm	5 / 7.5 cm	5 / 7.5 cm
58.4 cm	31.9 / 34.4 cm	58.4 cm	31.9 / 34.4 cm	35.6 / 38.1 cm	58.4 cm	31.9 / 34.4 cm	35.6 / 38.1 cm
Yes ³⁾	Yes ³⁾	Yes	Yes	Yes	Yes	Yes	Yes

1) From the bottom edge of the wood-burning stove /
Från braskaminens underkant.

2) This distance requirement is met if the wood-burning stove is installed with high legs or on a wall with the required distance below the wood-burning stove.
For UK: See also installation manual for further information /
Detta avståndskrav följs, när braskaminen monteras med långa ben eller hängs på väggen med det krävda avståndet under braskaminen.

3) UK: Can be installed on a 12 mm hearth when mounted on a 28.5 cm pedestal (accessory).

WIKING Miro

WIKING Miro 1	WIKING Miro 2	WIKING Miro 3	WIKING Miro 3	WIKING Miro 4
		Lower door / Underlucka	Wood store / vedfack	Lower door / Underlucka

Technical specifications / Tekniska specifikationer					
Operating range / Driftsområde	3-8 kW	3-8 kW	3-8 kW	3-8 kW	3-8 kW
Nominal output / Nominell effekt	4.9 kW	4.9 kW	4.9 kW	4.9 kW	4.9 kW
Net efficiency / Verkningsgrad	78%	78%	78%	78%	78%
Combustion chamber with front/back / Brännkammerbredd, fram/bak	35/32 cm	35/32 cm	35/32 cm	35/32 cm	35/32 cm
Flue outlet / Rökgång	Ø150 mm	Ø150 mm	Ø150 mm	Ø150 mm	Ø150 mm
Chimney draft, min. (recommended) / Skorstensdragning, min. (rekommenderat)	12 Pa	12 Pa	12 Pa	12 Pa	12 Pa
Energy efficiency class / Energieffektivitetsklass	A	A	A	A	A
Weight / Vikt					
Weight / Vikt	79 kg	82 kg	90 kg	88 kg	93 kg
Weight with natural stone cladding / Vikt med naturstensbeklädnad	-	-	-	-	-
Weight with tile cladding / Vikt med kakelklädnad	-	-	-	-	-
Weight pedestal / Vikt piedestal	11 kg	11 kg	-	-	-
Weight heat storage stones / Vikt sten til värmemagasin	-	-	-	-	-
Variantes / Varianter					
Flue outlet top / Rökavgång, topp	Yes / Ja	Yes / Ja	Yes / Ja	Yes / Ja	Yes / Ja
Flue outlet back / Rökavgång, bak	Yes / Ja	Yes / Ja	Yes / Ja	Yes / Ja	Yes / Ja
Fresh air system / Friskluftsystem	Yes / Ja	Yes / Ja	Yes / Ja	Yes / Ja	Yes / Ja
Natural stone cladding / Naturstensbeklädnad	No / Nej	No / Nej	No / Nej	No / Nej	No / Nej
Tile cladding / Kakelbeklädnad	No / Nej	No / Nej	No / Nej	No / Nej	No / Nej
Pedestal / Piedestal	Yes / Ja	Yes / Ja	No / Nej	No / Nej	No / Nej
Plinth / Sockel	Yes / Ja	Yes / Ja	No / Nej	No / Nej	No / Nej
Wall bracket / Väggbeslag	Yes / Ja	Yes / Ja	No / Nej	No / Nej	No / Nej
Heat storage stones / Värmelagringssten	No / Nej	No / Nej	No / Nej	No / Nej	No / Nej
Available in black steel / Finns i svart stål	Yes / Ja	Yes / Ja	Yes / Ja	Yes / Ja	Yes / Ja
Available in grey steel / Finns i grått stål	Yes / Ja	Yes / Ja	Yes / Ja	Yes / Ja	Yes / Ja
Connection from floor, top outlet / Anslutning från golv, toppavgång					
Connection from floor / Anslutning från golv	-	-	97 cm	97 cm	97 cm
Wall mounted / Vägghängd	67 cm ¹⁾	67 cm ¹⁾	-	-	-
With plinth / Med sockel	74 cm	74 cm	-	-	-
With pedestal / Med piedestal	106.6 cm	106.6 cm	-	-	-
Approvals / Godkännanden					
EN 13240	Yes / Ja	Yes / Ja	Yes / Ja	Yes / Ja	Yes / Ja
NS 3058/3059	Yes / Ja	Yes / Ja	Yes / Ja	Yes / Ja	Yes / Ja
Art. 15a	Yes / Ja	Yes / Ja	Yes / Ja	Yes / Ja	Yes / Ja
DEFRA Exempt	Yes / Ja	Yes / Ja	Yes / Ja	Yes / Ja	Yes / Ja
ECODesign 2022	Yes / Ja	Yes / Ja	Yes / Ja	Yes / Ja	Yes / Ja
Distance to combustible material, min. insulated/uninsulated flue / Avstånd till brännbart material, min. isolerad/oisolerad rökgång					
1: Rear / Bak	10 cm	10 cm	10 cm	10 cm	10 cm
2: Side / Sida	52 cm	31 cm	52 cm	52 cm	31 cm
3: Distance from furniture, front / Möbleringsavstånd, fram	90 cm	90 cm	90 cm	90 cm	90 cm
4: Above combustible flooring / Över brännbart golv	7 cm ²⁾	7 cm ²⁾	-	-	-
5: If placed in a corner, 45° - from cover / Vid hörnplacering, 45° - från beklädnad	38 cm	10 cm	38 cm	38 cm	10 cm
6: If placed in a corner, 45° - from center of smoke outlet, top / Vid hörnplacering, 45° - från rökanslutningens mitt, topp	57.9 cm	29.9 cm	57.9 cm	57.9 cm	29.9 cm
UK: May be installed on a 12 mm hearth on combustible floor	Yes ³⁾	Yes ³⁾	Yes	Yes	Yes

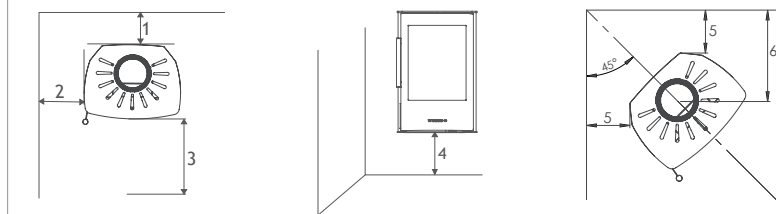

WIKING Miro 4 Wood store / vedfack	WIKING Miro 4 with cladding/ med beklädnad Lower door / underlucka	WIKING Miro 4 with cladding/ med beklädnad Wood store / vedfack	WIKING Miro 5 Lower door / Underlucka	WIKING Miro 5 Wood store / vedfack	WIKING Miro 6 Lower door / Underlucka	WIKING Miro 6 Wood store / vedfack	WIKING Miro 6 with cladding / med beklädnad Lower door / underlucka	WIKING Miro 6 with cladding / med beklädnad Wood store / vedfack
3-8 kW	3-8 kW	3-8 kW	3-8 kW	3-8 kW	3-8 kW	3-8 kW	3-8 kW	3-8 kW
4.9 kW	4.9 kW	4.9 kW	4.9 kW	4.9 kW	4.9 kW	4.9 kW	4.9 kW	4.9 kW
78%	78%	78%	78%	78%	78%	78%	78%	78%
35/32 cm	35/32 cm	35/32 cm	35/32 cm	35/32 cm	35/32 cm	35/32 cm	35/32 cm	35/32 cm
Ø150 mm	Ø150 mm	Ø150 mm	Ø150 mm	Ø150 mm	Ø150 mm	Ø150 mm	Ø150 mm	Ø150 mm
12 Pa	12 Pa	12 Pa	12 Pa	12 Pa	12 Pa	12 Pa	12 Pa	12 Pa
A	A	A	A	A	A	A	A	A
91 kg	-	-	94 kg	92 kg	97 kg	95 kg	-	-
-	197 kg	195 kg	-	-	-	-	227 kg	225 kg
-	130 kg	128 kg	-	-	-	-	143 kg	141 kg
-	-	-	-	-	-	-	-	-
-	-	-	34 kg	34 kg	34 kg	34 kg	34 kg	34 kg
Yes / Ja	Yes / Ja	Yes / Ja	Yes / Ja	Yes / Ja	Yes / Ja	Yes / Ja	Yes / Ja	Yes / Ja
Yes / Ja	Yes / Ja	Yes / Ja	Yes / Ja	Yes / Ja	Yes / Ja	Yes / Ja	Yes / Ja	Yes / Ja
Yes / Ja	Yes / Ja	Yes / Ja	Yes / Ja	Yes / Ja	Yes / Ja	Yes / Ja	Yes / Ja	Yes / Ja
No / Nej	Yes / Ja	Yes / Ja	No / Nej	No / Nej	No / Nej	No / Nej	Yes / Ja	Yes / Ja
No / Nej	Yes / Ja	Yes / Ja	No / Nej	No / Nej	No / Nej	No / Nej	Yes / Ja	Yes / Ja
No / Nej	No / Nej	No / Nej	No / Nej	No / Nej	No / Nej	No / Nej	No / Nej	No / Nej
No / Nej	No / Nej	No / Nej	No / Nej	No / Nej	No / Nej	No / Nej	No / Nej	No / Nej
No / Nej	No / Nej	No / Nej	No / Nej	No / Nej	No / Nej	No / Nej	No / Nej	No / Nej
No / Nej	No / Nej	No / Nej	Yes / Ja	No / Nej	Yes / Ja	No / Nej	Yes / Ja	No / Nej
Yes / Ja	Yes / Ja	Yes / Ja	Yes / Ja	Yes / Ja	Yes / Ja	Yes / Ja	Yes / Ja	Yes / Ja
Yes / Ja	Yes / Ja	Yes / Ja	Yes / Ja	Yes / Ja	Yes / Ja	Yes / Ja	Yes / Ja	Yes / Ja
97 cm	97 cm	97 cm	97 cm	97 cm	97 cm	97 cm	97 cm	97 cm
-	-	-	-	-	-	-	-	-
-	-	-	-	-	-	-	-	-
-	-	-	-	-	-	-	-	-
Yes / Ja	Yes / Ja	Yes / Ja	Yes / Ja	Yes / Ja	Yes / Ja	Yes / Ja	Yes / Ja	Yes / Ja
Yes / Ja	Yes / Ja	Yes / Ja	Yes / Ja	Yes / Ja	Yes / Ja	Yes / Ja	Yes / Ja	Yes / Ja
Yes / Ja	Yes / Ja	Yes / Ja	Yes / Ja	Yes / Ja	Yes / Ja	Yes / Ja	Yes / Ja	Yes / Ja
Yes / Ja	Yes / Ja	Yes / Ja	Yes / Ja	Yes / Ja	Yes / Ja	Yes / Ja	Yes / Ja	Yes / Ja
Yes / Ja	Yes / Ja	Yes / Ja	Yes / Ja	Yes / Ja	Yes / Ja	Yes / Ja	Yes / Ja	Yes / Ja
10 cm	10 cm	10 cm	10 cm	10 cm	10 cm	10 cm	10 cm	10 cm
31 cm	31 cm	31 cm	52 cm	52 cm	31 cm	31 cm	31 cm	31 cm
90 cm	90 cm	90 cm	90 cm	90 cm	90 cm	90 cm	90 cm	90 cm
-	-	-	-	-	-	-	-	-
10 cm	10 cm	10 cm	38 cm	38 cm	10 cm	10 cm	10 cm	10 cm
29.9 cm	36.6 cm	36.6 cm	57.9 cm	57.9 cm	29.9 cm	9.9 cm	36.6 cm	36.6 cm
Yes	Yes	Yes	Yes	Yes	Yes	Yes	Yes	Yes

- 1) From the bottom edge of the wood-burning stove /
Från braskaminens underkant
- 2) This distance requirement is met if the stove is installed on a plinth, a pedestal (accessory) or on a wall with the required distance below the wood-burning stove.
For UK: See also installation manual for further information /
Detta avståndskrav följs, när braskaminen monteras på en sockel, en piedestal (tillbehör) eller hängs på väggen med det krävda avståndet under braskaminen.
- 3) UK: Can be installed on a 12 mm hearth when mounted on a 7 cm plinth (accessory).

TEST RESULTS

TESTRESULTAT

	EN 13240/13229					Art. 15a		NS 3058 NS 3059
	CO at 13% O ₂ / CO vid 13% O ₂	CO at 13% O ₂ / CO vid 13% O ₂	Particle emission at 13% O ₂ / Damm vid 13% O ₂	Flue gas temperature measured in the outlet socket / Röktemperatur uppmätt i utgångsstosen	Flue gas mass flow / Rökgasflöde	Particle emission / Damm	CO	Particle emission / Damm
	%	mg/m ³ _n	mg/m ³ _n	°C	g/s	mg/MJ	mg/MJ	g/kg
WIKING Mini 2	0,07	881	6	283	3,6	4	540	1,86
WIKING Mini 4	0,07	881	6	283	3,6	4	540	1,86
WIKING Miro 1	0,09	1125	18,2	326	4,49	13	378	3,05
WIKING Miro 2	0,09	1125	18,2	326	4,49	13	378	3,05
WIKING Miro 3	0,09	1125	18,2	326	4,49	13	378	3,05
WIKING Miro 4	0,09	1125	18,2	326	4,49	13	378	3,05
WIKING Miro 5	0,09	1125	18,2	326	4,49	13	378	3,05
WIKING Miro 6	0,09	1125	18,2	326	4,49	13	378	3,05
WIKING Luma 1	0,09	1187	5	343	5,2	3	662	2,46
WIKING Luma 2	0,09	1187	5	343	5,2	3	662	2,46
WIKING Luma 3	0,09	1187	5	343	5,2	3	662	2,46
WIKING Luma 4	0,09	1187	5	343	5,2	3	662	2,46
WIKING Luma 5	0,09	1187	5	343	5,2	3	662	2,46
WIKING Luma 6	0,09	1187	5	343	5,2	3	662	2,46

APPROVALS & REGISTRATIONS

GODKÄNNANDEN & REGISTRERINGAR

	EN 13229 (Europe)	EN 13240 (Europe)	Art. 15a (Austria)	NS 3058/3059 (Norway)	Brændeovnsbekendtgørelsen 2018 (Denmark)	LRV (Switzerland)	BImSchV Stufe 2 (Germany)	RLU zugelassen (Germany)	DEFRA exempt (UK)	Flamme Verte (France)
WIKING Mini 2	-	x	x	x	x	x	x		x	x
WIKING Mini 4	-	x	x	x	x	x	x		x ¹⁾	x ¹⁾
WIKING Miro 1	-	x	x	x	x	x	x	x	x	x
WIKING Miro 2	-	x	x	x	x	x	x	x	x	x
WIKING Miro 3	-	x	x	x	x	x	x	x ²⁾	x ³⁾	x ³⁾
WIKING Miro 4	-	x	x	x	x	x	x	x ²⁾	x ³⁾	x ³⁾
WIKING Miro 5	-	x	x	x	x	x	x	x ²⁾	x ³⁾	x ³⁾
WIKING Miro 6	-	x	x	x	x	x	x	x ²⁾	x ³⁾	x ³⁾
WIKING Luma 1	-	x	x	x	x	x	x	x	x	x
WIKING Luma 2	-	x	x	x	x	x	x	x	x	x
WIKING Luma 3	-	x	x	x	x	x	x	x	x	x
WIKING Luma 4	-	x	x	x	x	x	x	x	x	x
WIKING Luma 5	-	x	x	x	x	x	x	x	x	x
WIKING Luma 6	-	x	x	x	x	x	x	x	x	x

¹⁾ Pending registration / Under förberedelse.

²⁾ Applies only to models with lower door / Gäller endast modeller med underlucka.

³⁾ Applies only to models with lower door. Models with wood store are pending registration / Gäller endast modeller med underlucka. Modeller med vedfack väntar på registrering.

WIKING 
made by **hwam**

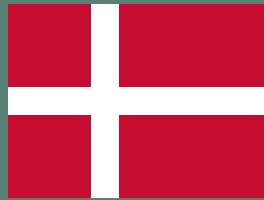

MADE IN
DENMARK